



22 Seiten

Overhead-Projektoren

**Schränke,
Stühle & Tische**

**Projekt- und
Raumplantafeln**

Garderobenschränke

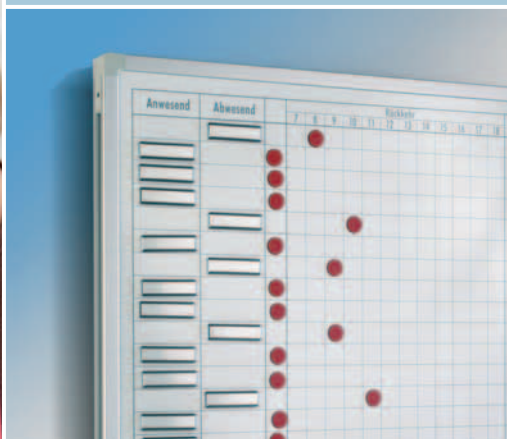

Alles für den Personalraum

Stollenregale

- Möbel, ob mit naturbelassenen oder bunt gebeizten Stollen, bringen Eleganz und Abwechslung in den Gruppenraum. Sie schaffen ein behagliches Umfeld für kreatives Lernen und Spielen.
- Seitenstollen, Füße und Abschlusskappen aus Buche Massivholz
- Korpusteile aus 25 mm und 19 mm Spanplatte
- 8 mm Sichtrückwand
- Füße mit Höhenausgleichsschrauben
- Schloss nach Wahl (gegen Mehrpreis)
- Standard mit Buche Muschelgriff



Bitte geben Sie bei Ihrer Bestellung mit an, ob Türen mit oder ohne Schloss gewünscht werden!

(Schloss gegen Mehrpreis)

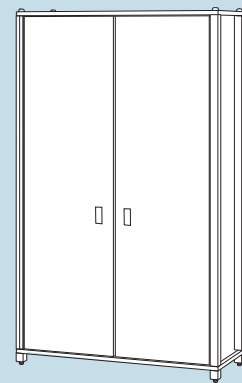

Schrank mit 2 Türen

ohne MW, 4 verstellbare Böden,
B/H/T: 106 x 180 x 40 cm

N 108 021 180 S 554,00 € / 659,26 €

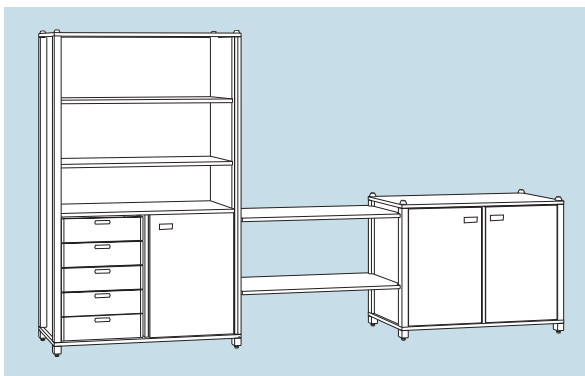

Schrankkombination aus Hoch- und Halbschrank

mit 2 Zwischenbau-Böden, Schubkästen aus Holz,
B/H/T: 314 x 180 x 40 cm

N Kombi P2 999,00 € / 1.188,81 €

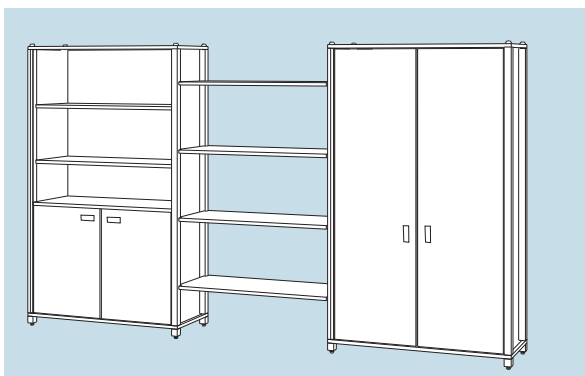

Schrankkombination aus zwei Hochschränken

mit 4 Zwischenbau-Böden und Regalbereich,
B/H/T: 314 x 180 x 40 cm

N Kombi P1 1.125,00 € / 1.338,75 €



...06
grau

...28
bordeaux

...08
flieder

...02
blau

...07
türkis

...04
grün

...05
gelb



Regal
4 verstellbare Böden,
B/H/T: 106 x 180 x 40 cm
N 108 027 180 S 394,00 € / **468,86 €**

Schrank mit Türen und Regal
ohne MW, 2 + 2 verstellbare Böden,
B/H/T: 106 x 180 x 40 cm
N 108 121 180 S 485,00 € / **577,15 €**

Schrank
mit Tür, Regal und Schubkästen aus Holz,
2 + 2 Böden, B/H/T: 106 x 180 x 40 cm
N 108 025 180 S 666,00 € / **792,54 €**

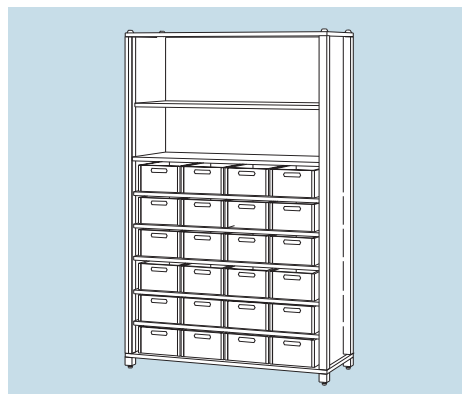

Schrank mit 24 Materialkästen
6 feste und 1 verstellbarer Boden,
B/H/T: 106 x 180 x 40 cm
N 108 041 180 S 930,00 € / **1.106,70 €**



Regalschrank mit Kunststoffkästen
mittig Regalteil, mit 1 Fachboden, 8 großen
Kunststoffkästen B/H/T: 106 x 80 x 40 cm
N 108 072 100 # 411,00 € / **489,09 €**

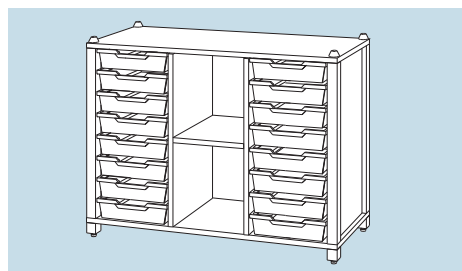

Regalschrank mit Kunststoffkästen
mittig Regalteil, mit 1 Fachboden, 16 Kunst-
stoffkästen, klein, B/H/T: 106 x 80 x 40 cm
N 108 071 100 # 437,00 € / **520,03 €**



**Bitte immer
die gewünschte
Stollenfarbe
angeben!**

Schränke in Korpusbauweise

- fest verleimte Schränke
- aus 19 mm Dekorplatte mit 8 mm Sichrückwand
- 60 mm Sockel
- verstellbare Einlegeböden, gegen Herausziehen gesichert
- Glasausschnitte aus 3 mm Kunststoff-Sicherheitsglas
- Buche-Muschelgriffe
- Türen auf Wunsch mit Schloss lieferbar (gegen Mehrpreis)
- 40 und 60 cm tiefe Schränke!
- Passend zu unserem Gruppenraumprogramm „Classic“



Bitte geben Sie bei Ihrer Bestellung mit an, ob Türen mit oder ohne Schloss gewünscht werden!
(Mehrpreis Schloss SCHL 23,50 € / 27,97 €)



Lagermöglichkeiten kann man nie genug haben. Übersicht und Ordnung werden bei diesen Schränken zum Kinderspiel!

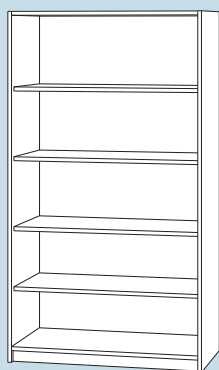

Regal-Hochschrank

4 verstellbare Böden,
B/H: 102 x 180 cm

Tiefe 60 cm:

N 1018 027 60 303,00 € / **360,57 €**

Tiefe 40 cm:

N 1018 027 40 282,00 € / **335,58 €**

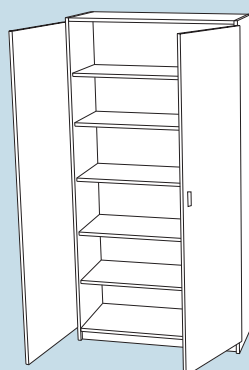

Hochschrank mit Türen und 5 EB

ohne Mittelwand,
B/H: 102 x 180 cm

Tiefe 60 cm:

N 1018 021 60 479,00 € / **570,01 €**

Tiefe 40 cm:

N 1018 021 40 443,00 € / **527,17 €**

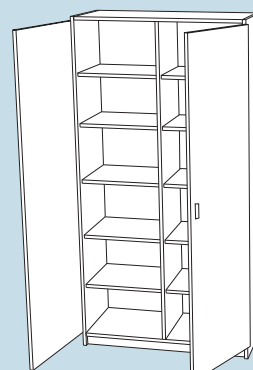

Hochschrank mit Türen und 10 EB

mit 2 Türen, Mittelwand und 10 EB,
B/H: 102 x 180 cm

Tiefe 60 cm:

N 1018 021-M60 492,00 € / **585,48 €**

Tiefe 40 cm:

N 1018 021-M40 472,00 € / **561,68 €**

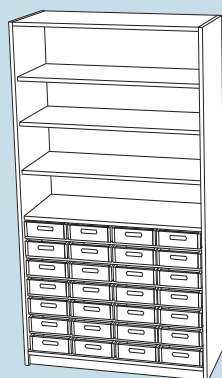

Hochschrank mit 28 Eigentumskästen

oben Regal mit 3 verstellbaren Böden,
B/H: 102 x 180 cm

Tiefe 40 cm:

N 1018 142 000 835,00 € / **993,65 €**

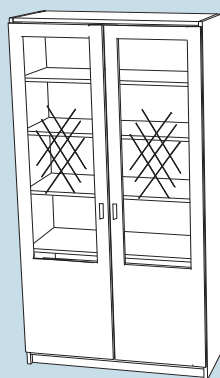

Hochschrank mit Glastüren, 5 EB

ohne Mittelwand,
B/H: 102 x 180 cm

Tiefe 60 cm:

N 1018 021-G60 612,00 € / **728,28 €**

Tiefe 40 cm:

N 1018 021-G40 589,00 € / **700,91 €**



Hochschrank mit Glastüren, 10 EB

mit 2 Türen, Mittelwand,
B/H: 102 x 180 cm

Tiefe 60 cm:

N 1018 021-MG60 634,00 € / **754,46 €**

Tiefe 40 cm:

N 1018 021-MG40 609,00 € / **724,71 €**

Möbel für Büro & Aufenthaltsraum



■ Unsere Möbel für Büro und Aufenthaltsraum passen in Form und Farbe bestens in das Konzept einer optisch ansprechenden und zugleich praktischen Gestaltung Ihrer Einrichtung. Angelehnt an das Korpusprogramm „Classic“ und mit stilvollen Accessoires auf den Punkt gebracht, schaffen Sie Raumatmosphäre für sich und Ihre kleinen und großen Mitstreiter.

■ Weitere tolle Ideen für Ihren Arbeitsplatz finden Sie in unserem aktuellen Büromöbelkatalog. Fragen Sie uns oder Ihren Fachberater.

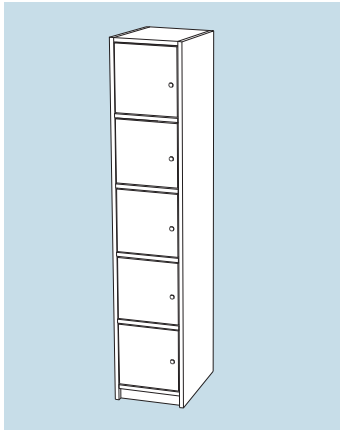

Hochschrank schmal
5 Eigentumsfächer,
Türen verschiedenschließend,
B/H/T: 35 x 180 x 40 cm
TR N 3681 905 000
TL N 3681 906 000 (wie Abb.)
449,00 € / 534,31 €

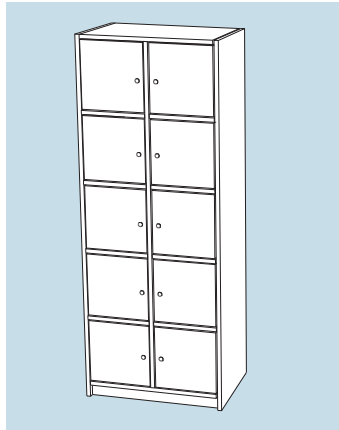

Hochschrank mit 10 Eigentumsfächern
Türen verschiedenschließend,
B/H/T: 69 x 180 x 40 cm
N 918 910 000
715,00 € / 850,85 €

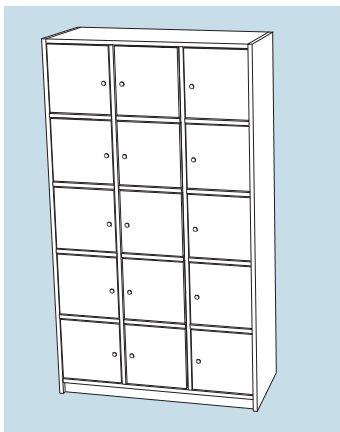

Hochschrank mit 15 Eigentumsfächern
Türen verschiedenschließend,
B/H/T: 102 x 180 x 40 cm
N 1018 915 000
945,00 € / 1.124,55 €



Hochschrank mit Eigentumsfächern/ Regal
5 Eigentumsfächer, Türanschlag links, Regal mit 4 Böden,
B/H/T: 102 x 180 x 40 cm
N 1018 905 000
505,00 € / 600,95 €

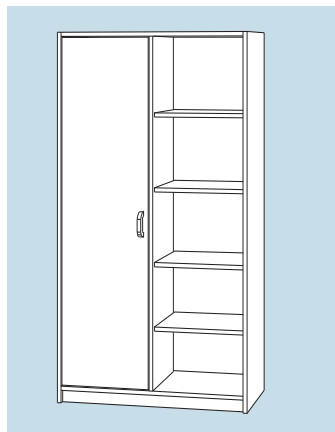

Hochschrank mit Tür und verstellbaren Böden
1 Tür, 4 verstellbare Böden,
Regal mit 4 verstellbaren Böden,
B/H/T: 102 x 180 x 40 cm
(wie Abb.)
Tür links: N 1018 022 000
Tür rechts: N 1018 023 000
421,00 € / 500,99 €



Hochschrank mit Tür und 5 Eigentumsfächern
Türen verschiedenschließend, rechts Garderobenteil mit Tür,
B/H/T: 102 x 180 x 40 cm
N 1018 805 000 623,00 € / 741,37 €



Bitte geben Sie bei Ihrer Bestellung mit an, ob Türen mit oder ohne Schloss gewünscht werden!
(Schloss gegen Mehrpreis von 23,50 € / 27,97 €)



Bitte wählen Sie: Muschelgriff (Standard), Bügelgriff oder Griffleiste (gg. Mehrpreis von 9,00 € / 10,71 €)

Schlösser sind nur in Eigentumsfächern und Rollcontainern enthalten. Ansonsten gegen Mehrpreis.

Ohne Angabe der Griffart liefern wir mit Griffmuschel.



Schrankwandkombination mit Spiegel
Ablagen, Kleiderschrank, Eigentumsfächer mit Schloss
B/H/T: 200 x 180 x 40 cm
N 1018-S1
1.079,00 € / 1.284,01 €

Garderobenelement zum Einbau zwischen Schränken, in der Höhe variabler Einbau möglich, 2tlg., Hutboden mit Garderobenstange, Schuhablage
B/T: 80 x 40 cm
N 8018 G01 00
185,00 € / 220,15 €

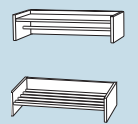

Möbel für Büro & Aufenthaltsraum



Hochschrank mit Regalfach, Doppeltüren

unten und oben Doppeltüren und je 2 verstellbare Böden, Mitte Regalfach, B/H/T: 102 x 180 x 40 cm

N 1018 221 000

599,00 € / 712,81 €

Abbildung mit Muschelgriff-Standard

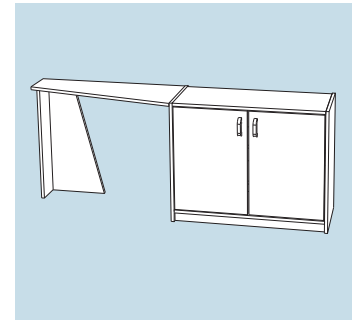

Sideboard-Kombination

B/H/T: 200 x 80 x 40 cm

N 1018-S2

499,00 € / 593,81 €

INFO

Alle Schränke werden standardmäßig ohne Schloss und mit Muschelgriff geliefert.

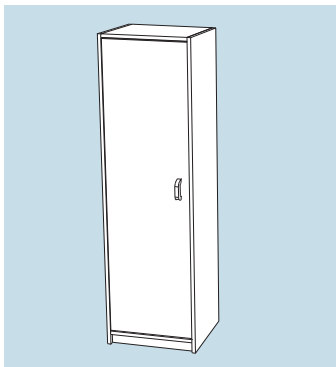

Hochschrank mit Tür

4 verstellbare Fachböden, B/H/T: 52 x 180 x 40 cm

Tür links: N 5218 001 000

Tür rechts: N 5218 002 000

329,00 € / 391,51 €

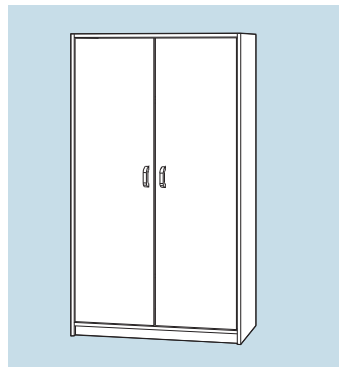

Hochschrank mit Doppeltür

4 verstellbare Fachböden, B/H/T: 102 x 180 x 40 cm

N 1018 021 000

443,00 € / 527,17 €

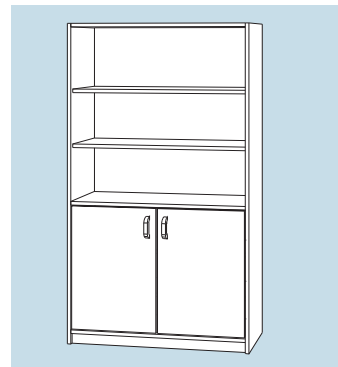

Hochschrank mit Regal und Doppeltür unten

unten 2 verstellbare Böden, oben Regal mit 2 Böden, B/H/T: 102 x 180 x 40 cm

N 1018 121 000

439,00 € / 522,41 €



Hochschrank als Regal

mit 4 verstellbaren Böden, B/H/T: 102 x 180 x 40 cm

N 1018 027 400

279,00 € / 332,01 €

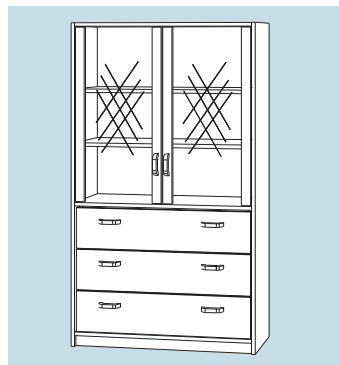

Hochschrank mit Schüben und Acrylglastüren

Hochschrank, unten 3 breite Schübe auf Rollen, oben Doppeltür mit Acrylglas, 2 Böden B/H/T: 102 x 180 x 40 cm

N 1018 503 131

639,00 € / 760,41 €



Hochschrank mit Tür, Schüben und Regal

unten mit Tür, 2 Böden, 5 Schübe auf Rollen, oben Regal mit 2 verstellbaren Böden B/H/T: 102 x 180 x 40 cm

Tür links: N 1018 126 000

Tür rechts: N 1018 125 000

579,00 € / 689,01 €



Hochschrank mit Schubkästen und Regal

unten mit 10 Schüben auf Rollen, oben Regal mit 2 verstellbaren Böden

B/H/T: 102 x 180 x 40 cm

N 1018 124 000

695,00 € / 827,05 €

Alle Schränke werden standardmäßig ohne Schloss und mit Muschelgriff geliefert.

Ordnung macht das Leben leicht!



Sideboard als Regal

mit zwei verstellbaren
Einlegeböden
B/H/T: 102 x 80 x 40 cm
N 1008 027 200
186,00 € / **221,34 €**

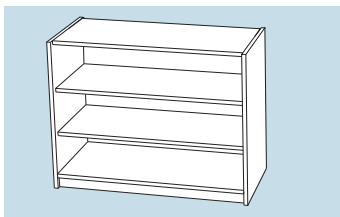

Sideboard mit Doppeltür

(ohne Mittelwand), mit zwei
verstellbaren Einlegeböden
B/H/T: 102 x 80 x 40 cm
N 1008 021 000
299,00 € / **355,81 €**

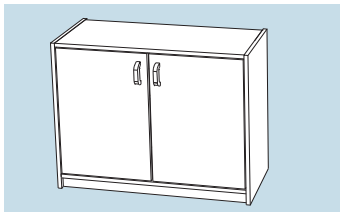

Sideboard mit großen Schüben

3 große Schübe auf
Metallschienen
B/H/T: 82 x 80 x 40 cm
N 1828 303 000
317,00 € / **377,23 €**

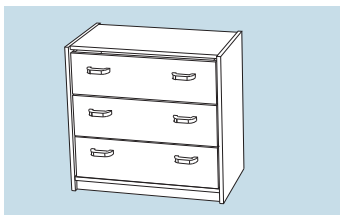

Sideboard mit Tür und 5 Schüben

1 Tür und 2 Böden, 5 Schübe,
B/H/T: 82 x 80 x 40 cm
TL: N 1828 026 000
TR: N 1828 025 000
412,00 € / **490,28 €**

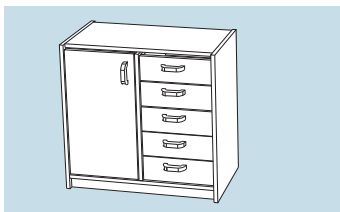

Sideboard mit 2 Türen und 2 Schüben

mit Mittelwand, je Seite 1
Einlegeboden
B/H/T: 82 x 80 x 40 cm
N 1828 021 203
394,00 € / **468,86 €**

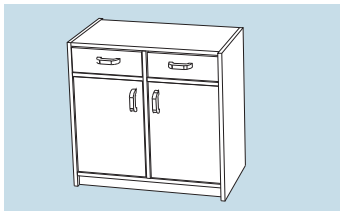

Sideboard mit Tür

zwei verstellbare
Böden
B/H/T:
52 x 80 x 40 cm
TL: N 5208 001 000
TR: N 5208 002 000
214,00 € / **254,66 €**



Sideboard mit Tür und Regal

mit Tür links, rechts offenes
Regal mit zwei Böden
B/H/T: 102 x 80 x 40 cm
TL: N 1008 022 000
TR: N 1008 023 000
278,00 € / **330,82 €**

INFO

Alle Schränke werden standardmäßig ohne Schloss und mit Muschelgriff geliefert.

Doppeltüreschrank

mit 2 Böden
B/H/T: 69 x 120 x 40 cm
N 1008 921 200
299,00 € / **355,81 €**

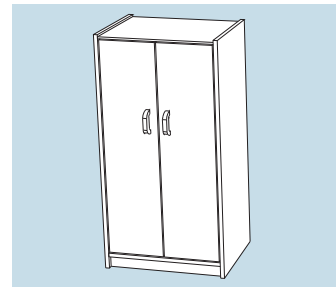

Regalschrank

mit 2 Böden
B/H/T: 69 x 120 x 40 cm
N 1008 927 200
203,00 € / **241,57 €**

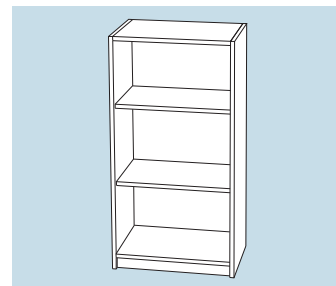

Schrank mit 5 Schüben

B/H/T: 69 x 120 x 40 cm
N 1008 903 000
373,00 € / **443,87 €**



Möbel für Büro & Aufenthaltsraum

Regal

mit 4 Einlegeböden
B/H/T: 52 x 180 x 40 cm
N 5218 027 400

253,00 € / **301,07 €**

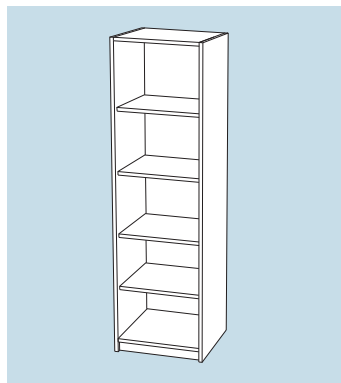

Hochschrank

mit Tür unten und Regalteil
oben, oben und unten je
2 Einlegeböden,
B/H/T: 52 x 180 x 40 cm
Tür links: N 5218 101 000

Tür rechts: N 5218 102 000
326,00 € / **387,94 €**

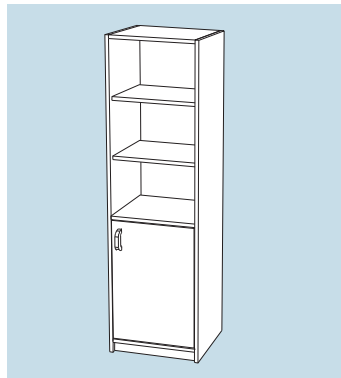

Eckregal

mit 4 festen Böden
B/H/T: 40 x 180 x 40 cm
N 4018 008 000

254,00 € / **302,26 €**

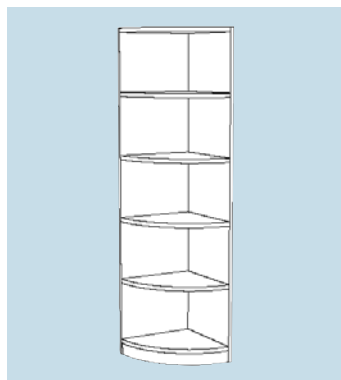

Hochschrank-Innen-Eckregal

mit 4 Böden,
B/H/T: 69 x 180 x 69 cm,
Anstellseite: 40 cm
N 6918 008 000

379,00 € / **451,01 €**

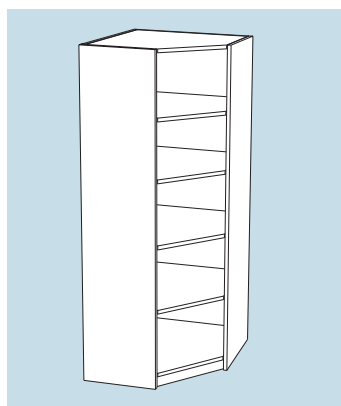

Bitte wählen Sie:
Muschelgriff (Standard)
oder Bügelgriff Buche
(gegen Mehrpreis von
9,00 € / **10,71 €**)



Bitte geben Sie
bei Ihrer Bestellung
mit an, ob Türen mit
oder ohne Schloss
gewünscht werden!
(Schloss gegen Mehrpreis
von 23,50 € / **27,97 €**)

Regalschrank mit 5 Schüben

Hochschrank mit 2
Einlegeböden und 5 Schüben
auf Rollen,
B/H/T: 56 x 180 x 40 cm
N 5218 103 000

438,00 € / **521,22 €**

Sideboard-Eckregal

mit 2 verstellbaren Böden
B/H/T: 40 x 80 x 40 cm
N 4008 508 00

149,00 € / **177,31 €**

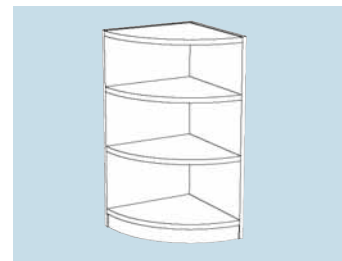

Sideboard-Regal

mit 2 verstellbaren Böden
B/H/T: 52 x 80 x 40 cm
N 5208 004 00

169,00 € / **201,11 €**



Sideboard-Innen-Eckregal

mit 2 Böden
B/H/T: 69 x 80 x 69 cm
(Anstellseite 40 cm)
N 6908 009 000

244,00 € / **290,36 €**

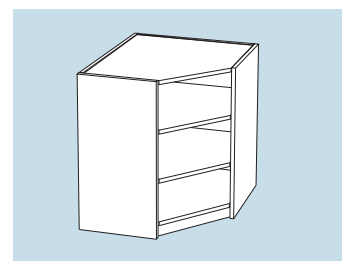

Schreibtische



■ Unsere Schreibtische werden aus 25 mm E1-Spanplatten mit dekorativem Buchendekor hergestellt.

■ Kombinieren Sie die Schreibtische mit Ansatz- und Verbindungselementen ganz nach Ihren Wünschen und Ansprüchen; wählen Sie aus drei verschiedenen Rollcontainern und den passenden EDV-Ergänzungen.

Schreibtisch

B/H/T: 160 x 72 x 80 cm

N TI 110 16-8

224,00 € / **266,56 €**

B/H/T: 140 x 72 x 70 cm

N TI 110 14-7

218,00 € / **259,42 €**

B/H/T: 120 x 72 x 70 cm

N TI 110 12-7

214,00 € / **254,66 €**

B/H/T: 100 x 72 x 70 cm

N TI 110 10-7

212,00 € / **252,28 €**



Schreibtisch mit Schub

rechts 1 Schub

B/H/T: 140 x 72 x 70 cm

N TI 203 K

322,00 € / **383,18 €**



Schreibtisch mit Freiformplatte

mit Stahlrundrohrfüßen in Farbe Weissaluminium

B/H/T: 160 x 72 x 80/60 cm

N TI 113

289,00 € / **343,91 €**

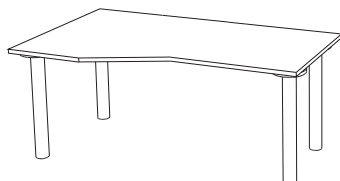

Schreibtisch mit Seitenwangen und Monitorstellplatz

links Seitenwangen, Monitorstellplatz 45 x 45 cm, rechts Stahlrundrohrfüße in Farbe Weissaluminium

B/H/T: 160 x 72 x 80 cm

N TI 115 358,00 € / **426,02 €**

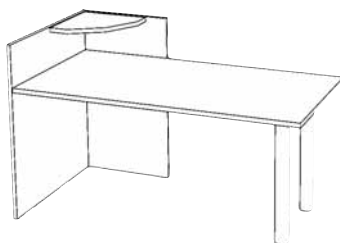

Schreibarbeitsplatz

mit 2 festen Containerunterbauten, links 6 transparente Schübe, rechts Tür, 1 EB, B/H/T: 140 x 70 x 50 cm

N TI 111 418,00 € / **497,42 €**



Ansatz- und Verbindungselemente

Ansatzelement 135°

D 160 cm, Ansatzseiten 80 cm

N KA 8 135GR 279,00 € / **332,01 €**

D 140 cm, Ansatzseiten 70 cm

N KA 7 135GR 274,00 € / **326,06 €**

Ansatzelement Tropfen

D 160 cm, Ansatzseite 80 cm

N KA 8 TR 289,00 € / **343,91 €**

D 140 cm, Ansatzseite 70 cm

N KA 7 TR 284,00 € / **337,96 €**

Verbindungselement 90°

Breite 80 cm, Tiefe 80 cm

N KV 8 253,00 € / **301,07 €**

Breite 70 cm, Tiefe 70 cm

N KV 7 247,00 € / **293,93 €**

Beratungsansatz

Breite 100 cm, Tiefe 70 cm

N KA B 274,00 € / **326,06 €**

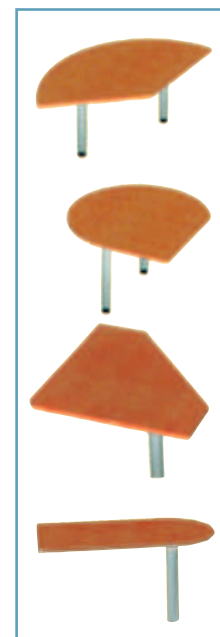

CPU-Halter und Tastaturauszug

CPU-Halter

Breite und Höhe verstellbar, Montage unter Tischplatte

N CPU 1 89,00 € / **105,91 €**

CPU-Caddy

Breite verstellbar, fahrbar auf Rollen

N CPU C 99,90 € / **118,88 €**



Tastaturauszug

Kunststoff schwarz

N TAST 79,80 € / **94,96 €**

Rollcontainer mit 3 Schüben und Utensilioauszug

Zentralverriegelung

B/H/T: 44 x 62 x 62 cm

N RC 2221 S

369,00 € / **439,11 €**



Rollcontainer mit 35 cm Schub, 10 cm Schub, Utensilioauszug

Zentralverriegelung,

B/H/T: 44 x 62 x 62 cm

N RC 511 S

369,00 € / **439,11 €**



Rollcontainer mit 1 Schub

1 Schubkasten, unten offen, 1 verstellbarer Boden, ohne Schloss,

B/H/T: 44 x 62 x 62 cm

N RC 2

243,00 € / **289,17 €**



SoooRound



Gruppeninsel
1.359,- €
1.617,21 €



Modulare SoooRound „Gruppeninsel“

Dieses Set besteht aus insgesamt 5 Tischen.
3 x Wi168 und 2 x Wi168HR.

Auf der Abbildung kombiniert mit Stuhl „Meike“
(nicht im Lieferumfang enthalten).

Farbkombination wie abgebildet,
3 Tische in Dekor Alpensee Blau, 2 Tische in Dekor Ahorn.

Wi-GI 1.359,00 € / 1.617,21 €

SoooRound

– einfach eine runde Sache!

Die Herausforderung:

moderne Unterrichtskonzepte mit hohem Gruppenarbeitsanteil verlangen eine hohe Flexibilität von Klassenraum- und Gruppenraumtischsystemen.

Die Lösung: unser modulares und vollkommen flexibles SoooRound Tischkonzept. Konfigurieren Sie sich ganz nach Ihren Bedürfnissen Ihr individuelles Tischsystem – variabel, farbenfroh, robust und flexibel.



Stuhl Meike

Formschöne und bequeme Kunststoffschale aus hochwertigem Polypropylen. Stapelbar, erhältlich in 6 Farben. Bitte ergänzen Sie den Farbcode bei Ihrer Bestellung. Gesamthöhe 79 cm, Sitzhöhe 46 cm, Sitzbreite 44 cm, Sitztiefe 40 cm

Meike ohne Armlehnen

LI-MEI 208.. Preis auf Anfrage

Meike mit Armlehnen

Armlehnenhöhe 67 cm
LI-MEI 008.. Preis auf Anfrage



**Tischbeine:
60 mm Rundrohr**

Modulare SoooRound „Tafelrunde I“

Dieses Set besteht aus insgesamt 4 Tischen.
2 x Wi168 und
2 x Wi168HR.
Auf der Abbildung kombiniert mit Stuhl „Meike“ (nicht im Lieferumfang enthalten).

Farbkombination wie abgebildet,
2 Tische in Ahorn,
2 Tische in Dekor Alpensee Blau.

Wi-TR1 1.099,00 € / 1.307,81 €

Die moderne Welle



Das System besteht aus zwei Basisformen:

Basic I, dem „runden Rechteck“ und Basic II, dem „halbrunden Trapez“.

Diese beiden Module können beliebig und immer wieder neu miteinander kombiniert werden.

Konvexe Tischkanten lassen sich genau in die konkaven Kanten schieben – dadurch sind die Tische so kombinierbar wie klassische Rechteck- und Trapez-tische.



Alles für den Personalsraum



Modulare SoooRound „Tafelrunde II“

Dieses Set besteht aus insgesamt 4 Tischen.
2 x Wi168 und 2 x Wi168HR.

Auf der Abbildung kombiniert mit Stuhl „Meike“ (nicht im Lieferumfang enthalten).

Farbkombination wie abgebildet, 1 Tisch in Dekor Grau, 1 Tisch in Dekor Puntinella schwarz, 1 Tisch in Dekor Buche und 1 Tisch in Dekor Alpensee Blau.

Wi-TR2

1.099,00 € / **1.307,81 €**

Haben Sie es erkannt?

Mit beiden Sets sind alle auf dieser Seite gezeigten Stellbeispiele möglich.
Erkennen Sie Ihre Flexibilität? Eine Runde Sache...

Modulare SoooRound „Tafelrunde III“

Dieses Set besteht aus insgesamt 4 Tischen.
2 x Wi168 und 2 x Wi168HR.

Auf der Abbildung kombiniert mit Stuhl „Meike“ (nicht im Lieferumfang enthalten).

Farbkombination wie abgebildet,
2 Tische in Dekor Puntinella schwarz,
1 Tisch in Dekor Grau und 1 Tisch in Dekor Alpensee Blau.

Wi-TR3

1.099,00 € / **1.307,81 €**



Auf Wunsch liefern wir die SoooRound Tische auch fahrbar und/oder höhenverstellbar. Mobilität und flexible Höhe erweitern den Einsatzbereich der Tische um ein Vielfaches.

2 der 4 Beine sind dann mit Rollen ausgestattet, beide feststellbar.
Preise und Artikelnummern finden Sie auf der nachfolgenden Doppelseite.

Höhenverstellung von 58 bis 72 cm.
Preise und Artikelnummern finden Sie auf der nachfolgenden Doppelseite.
Die Tabelle mit den genormten Tischhöhen finden Sie auf Seite 524.

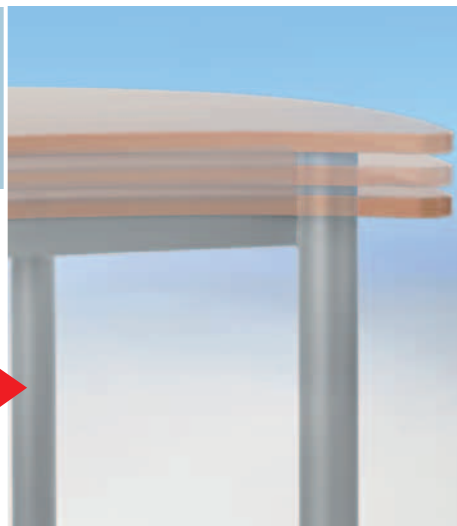

SoooRound Basic I...



Der „runde Rechteckisch“ der SoooRound Serie.

Das Maß der Platte ist ca. 160 x 80 cm. Die Höhe der Tische beträgt 72 cm, die höhenverstellbare Variante kann von 58 – 72 cm verstellt werden.

Die linke Abbildung zeigt deutlich die Kombinationsvielfalt der Serie, konvexe und konkave Kanten passen zusammen wie Puzzleteile. Ergänzt werden die **Basic I Tische** durch die **Basic II Tische** auf der rechten Seite, dieser Doppelseite.



Stellvariante

Der „runde Rechteckisch“

SoooRound Basic I mit melaminbeschichteter Tischplatte, 19 mm stark. Verfügbare Dekore erhalten Sie auf Anfrage.



Wi168
278,00 € /
330,82 €

Wi168F
299,00 € /
355,81 €

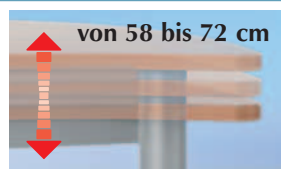

von 58 bis 72 cm

Wi168H
328,00 € /
390,32 €

Wi168HF
349,00 € /
415,31 €

SoooRound Basic I mit kratzfester, schwer entflammbarer (B1, B2) Vollkernplatte. Verfügbare Dekore siehe Seite 517.



Wi168-V
368,00 € /
437,92 €

Wi168F-V
389,00 € /
462,91 €

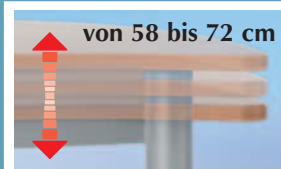

von 58 bis 72 cm

Wi168H-V
418,00 € /
497,42 €

Wi168HF-V
439,00 € /
522,41 €

Mit Vollkernplatte „PowerSurf“ 12 mm stark, Kante in schwarz



Auch ohne Armlehne lieferbar!

Drehstuhl Arnaud

- Ergonomisch geformte Sitzschale aus hochwertigem Kunststoff
- Verchromtes, 5-strahliges Drehfußgestell mit leicht laufenden Rollen
- Höhenverstellbar mittels Gaslift von 40 – 50 cm
- Erhältlich in 6 Farben, bitte ergänzen Sie die Artikelnummer. Farbcode siehe Stuhl Meike, Seite 534

Sitzbreite: 45 cm, Sitztiefe: 43 cm
Sitzhöhe: 40 – 50 cm, Gesamthöhe: 88 cm

Stuhl mit Armlehnen

Höhe Armlehne: 30 cm
LI-ARN A.. 149,00 € / **177,31 €**

Stuhl ohne Armlehne

LI-ARN.. 139,00 € / **165,41 €**

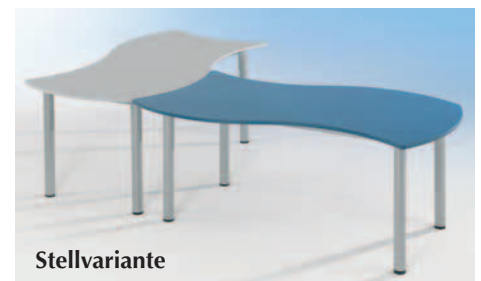

Stellvariante



Stellvariante

...beliebig kombinieren mit Basic II



Der „halbrunde Trapez Tisch“ der SoooRound Serie.

Die Maße der Platte betragen ca. 160 x 90 x 80 cm. Die Höhe der Tische beträgt 72 cm, die höhenverstellbare Variante kann von 58 – 72 cm verstellt werden.

Die Abbildung zeigt deutlich die Kombinationsvielfalt der Serie, konvexe und konkave Kanten passen zusammen wie Puzzleteile. Ergänzt werden die **Basic II Tische** durch die **Basic I Tische** auf der linken Seite.



Alles für den Personalraum

SoooRound Basic II mit melaminbeschichteter Tischplatte, 19 mm stark. Verfügbare Dekore erhalten Sie auf Anfrage.			SoooRound Basic II mit kratzfester, schwer entflammbarer (B1, B2) Vollkernplatte. Verfügbare Dekore siehe Seite 517.				
		Wi168HR 296,00 € / 352,24 €		Wi168HRF 325,00 € / 386,75 €		Wi168HR-V # 386,00 € / 459,34 €	Wi168HRF-V # 415,00 € / 493,85 €
		Wi168HRH 346,00 € / 411,74 €		Wi168HRHF 375,00 € / 446,25 €		Wi168HRH-V # 436,00 € / 518,84 €	Wi168HRHF-V # 465,00 € / 553,35 €



Der „halbrunde Trapez“

Mit Vollkernplatte „PowerSurf“ 12 mm stark, Kante in schwarz



2 Basic II Tische können zu einer runden Tafel zusammengestellt werden. Die optimale Arbeitsinsel!

Ergonomisches Sitzen



Stuhl 18

Stuhl 18 A

Stuhl Modell 18

- Medizinisch-Ergonomische Rückenlehne in der Höhe stufenlos verstellbar, mit integrierter Lendenwirbelstütze
- Permanentkontaktmechanik zur Verstellung der Rückenlehne. Ergonomischer Bandscheibensitz
- Formschönes Fußkreuz in schwarz
- Lastabhängig gebremste Sicherheits-Doppelrollen

Sitzbreite: 46 cm, Sitztiefe: 45 cm
Sitzhöhe: 42 – 55 cm, Lehnenhöhe: 55 cm

Bitte ergänzen Sie die gewünschte Stofffarbe bei Ihrer Bestellung.

Stuhl ohne Armlehnen

Stuhl 18.. 178,00 € / **211,82 €**

Stuhl mit Armlehnen

Stuhl 18A.. 235,00 € / **165,41 €**

Die Bürostühle sind in folgenden Bezugstoffen lieferbar. Bitte bei Bestellung ergänzen.



G04



G20



G25



G05



G21

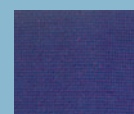

G26



G09



G22



G27



Stuhl 19

Stuhl 19 A

Stuhl Modell 19

- Medizinisch-Ergonomische Rückenlehne mit integrierter Lendenwirbelstütze in Höhe stufenlos verstellbar
- Punktsynchronmechanik zur synchronen Verstellung von Sitz- und Rückenlehne, individuell auf das Körpergewicht einstellbar
- Ergonomischer Bandscheibensitz
- Formschönes Fußkreuz in schwarz
- Lastabhängig gebremste Sicherheits-Doppelrollen

Sitzbreite: 46 cm, Sitztiefe: 45 cm
Sitzhöhe: 42 – 55 cm, Lehnenhöhe: 55 cm

Bitte ergänzen Sie die gewünschte Stofffarbe bei Ihrer Bestellung.

Stuhl ohne Armlehnen

Stuhl 19.. 247,00 € / **293,93 €**

Stuhl mit Armlehnen

Stuhl 19A.. 298,00 € / **354,62 €**

Stuhlmodell "Carlo"



■ Nicht ohne Grund zählen Formschalenstühle zu den Klassikern der Sitzmöbel. Formschalen garantieren Bequemlichkeit, leichte Handhabung und hohe Belastbarkeit. Stühle der Modellserie „Carlo“ verbinden klassisches Design mit natürlichen Materialien: Buche natur für die Sitzschale, naturlackiertes Buchenschichtholz für das Gestell. Die Sitzschale wird auf Wunsch auch farbig gebeizt oder mit Sitzpolster bzw. Sitz- und Rückenpolster geliefert. Perfekt dazu passen Rechtecktische TI 2SS in den Maßen 120 x 80 cm (Gestell Buche Schichtholz, Tischplatten Schichtstoff Buche mit Massiveinleimer).



Die Sitzschale wird auf Wunsch auch farbig gebeizt geliefert:
8,00 € / 9,52 € Artikelnummer BS*

BS 06 grau



BS 01 rot



BS 07 türkis



BS 10 grün



BS 11 dunkelblau



BS 12 schwarz



Stofffarben für diese beiden Stühle siehe Seite 540.



Modell „Carlo“ ohne Polster
Schalenstuhl, Sitzschale Buche natur

„Carlo“ STH-K 89,00 € / **105,91 €**



Modell „Carlo“ mit Sitzpolster
Schalenstuhl, Sitzschale Buche natur

„Carlo“ STH-KSP 107,00 € / **127,33 €**



Modell „Carlo“ mit Sitz- u. Rückenpolster
Schalenstuhl, Sitzschale Buche natur

„Carlo“ STH-KSRP 121,00 € / **143,99 €**

Stuhlmodell „Jan“

■ Wie erfolgreich ein Vortrag oder ein Konzert verläuft, hängt natürlich von der Qualität der Darbietung ab. Aber auch die Sitzqualität ist wichtig. In dem körpergerechten Polsterstuhl der Serie „Jan“ sitzen Sie bequem und entspannt. Ob mit oder ohne Armlehne, die Stühle sind stapelbar und auf Wunsch mit stabilen Reihenverbindern ausgestattet. Material der Holzteile: Buchenschichtholz, natur lackiert. Sitzkomfort von der ersten bis zur letzten Reihe mit dem Modell „Jan“.



Modell „Jan“
Sitz und Rücken gepolstert

„JAN“-STH-NS
129,00 € / 153,51 €

Gleiches Modell,
jedoch mit Armlehnen

„JAN“-STH-NAS
145,00 € / 172,55 €



Sitz und Rücken
lackiertes Buchen-Multiplex

„JAN“-STH-NH
139,00 € / 165,41 €

Gleiches Modell,
jedoch mit Armlehnen

„JAN“-STH-NAH
155,00 € / 184,45 €

Sitz gepolstert, Rücken
lackiertes Buchen-Multiplex

„JAN“-STH-SP
134,00 € / 159,46 €

Gleiches Modell,
jedoch mit Armlehnen

„JAN“-STH-SAP
140,00 € / 166,60 €



Bitte ergänzen Sie bei Ihrer Bestellung die Artikelnummer durch die Bezeichnung des gewünschten Bezugstoffes.
Beispiel: „Jan“ STH-NAS HE031

Stoffgruppe 1

Standardstoffe – ohne Mehrpreis

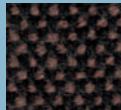

HE003



HE004



HE005



HE006

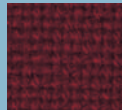

HE014

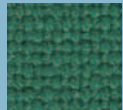

HE016

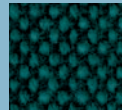

HE029



HE031

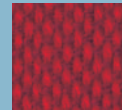

HE034



HE036



Stoffgruppe 2



FL010



FL019



FL076



FL125



FL771



FL801



FL811



FL815

Schwer entflammbar
nach DIN 4102 B1.
✓ Zigarettestest
✓ Streichholztest
Mehrpreis für diese
Stoffe: 5,00 €* / 5,95 €*

Schichtholztische

■ Die Gestelle unserer Schichtholztische sind aus verleimtem Schichtholz in heller Buche gefertigt. Diese moderne Laminieretechnik verleiht höchste Stabilität.



Rechtecktisch mit Doppel-T-Fuß

Höhe 72 cm

Tischplatte Buche Melamin mit ABS-Kante:

120 x 80 cm:
TI 2SK 176,00 € / 209,44 €

140 x 70 cm:
TI 70SK 197,00 € / 234,43 €

Tischplatte Schichtstoff mit Buche
Massivholz-Einleimer:

120 x 80 cm:
TI 2SS 199,00 € / 236,81 €

140 x 70 cm:
TI 70SS 219,00 € / 260,61 €

Runder Tisch mit Kreuzfuß

Höhe 72 cm

Tischplatte Schichtstoff mit Buche
Massivholz-Einleimer:

Durchmesser 80 cm:
TI R 80S 197,00 € / 234,43 €

Durchmesser 100 cm:
TI R 100S 212,00 € / 252,28 €

Runde Tische sind ausschließlich
mit Schichtstoff-Tischplatte und Buche
Massivholz-Einleimer lieferbar.



Alles für den Personalraum

Die OHP-Klasse für den Profi!



- Robustes Metallgehäuse
- 3 Linsen, Kondensorlinse
- Lampenschnellwechsler
- Lampensparschaltung
- Top-Kühlung
- Farbkorrektur
- 360° drehbarer Projektionskopf
- Abklappbarer Projektionsarm
- 3,50 m langes Netzkabel
- Gewicht: 13,5 kg

2.500
oder
5.200
Lumen

Lichtstärke:

2 Halogenlampen, 24 V/250 W., ca. 2.500 Lumen

MOL 1425 # 127,00 € / **151,13 €**

L250 (Ersatzlampe)

3,90 € / **4,64 €**

2 Halogenlampen, 36 V/400 W., ca. 5.200 Lumen

MOL 1440 # 155,00 € / **184,45 €**

L400 (Ersatzlampe)

15,90 € / **18,92 €**



MÖCOLux 1825 – der leichte und transportable Auflichtprojektor

Das Modell Möcolux 1825 stellt den aktuellen Stand in der Auflichtprojektion dar und gehört zu den Bestsellern der MÖCOLux-Produktpalette.

Zur Topausstattung gehören Lampenwechsler, Kondensorlinse, 3-Linsen-Vario-Objektiv von 280 – 340 mm, einklappbarer Projektionsarm, besonders geräuscharmer Lüfter und vieles mehr, was der mobile Präsentationsprofi von einem leistungsstarken Gerät erwartet. Ein Tragekoffer komplettiert den Lieferumfang.

Lampe: 250 W/24 V, Objektiv: 3-L Vario, 280 – 340 mm, Lumen: 2500, Bildgröße: 90 / 350 cm
Gewicht: 7,5 kg

MOL1825 # 249,00 € / **330,82 €**

L250 (Ersatzlampe)

3,90 € / **4,64 €**

Maße Koffer:

H 12,5 cm x B 31 cm x T 48 cm

Projektions-Größe

2,56 x 2,56 m

3 m

2,08 x 2,08 m

2,5 m

1,62 x 1,62 m

2 m

1,14 x 1,14 m

1,5 m

Arbeitsfläche:
28,5 x 28,5 cm





Das attraktive Einstiegsmodell:

Leistungsfähige und preisgünstige Ausführung. Mit Handgriff für optimale Höhenverstellung, serienmäßig mit 2,5 cm breitem schwarzen Rand an beiden Seiten, integrierter OHP-Keystone-Bügel, Schutzrohr um Mittelsäule drehbar, kräftiges rundes Rohrgestänge, Spannkopf für optimale Tuchspannung und Bildqualität.

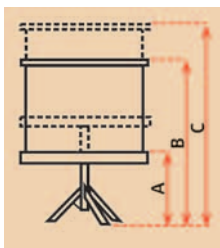

Zubehör

Stativleinwandtasche, 125/145 cm (Die Größe richtet sich nach der Länge)	
PBAHO 015	71,00 € / 84,49 €
Stativleinwandtasche, 160 cm	
PBAHO 016	76,00 € / 90,44 €
Stativleinwandtasche, 180 cm	
PBAHO 017	81,00 € / 96,39 €

Größen und Tuchformate:

Außenmaß	Nutzmaß	Gehäusemaß				Gewicht	Tuch	Art.-Nr.	Preis
		A	B	C	D (Packmaß)				
125 x 125 cm	120 x 120 cm	450	1700	2140	1340	7 kg	Mattweiß	10400070	89,00 € / 105,91 €
145 x 145 cm	140 x 140 cm	450	1900	2590	1540	8 kg	Mattweiß	10400073	108,00 € / 128,52 €
160 x 160 cm	151 x 151 cm	450	2050	2700	1680	9 kg	Mattweiß	10400076	125,00 € / 148,75 €
180 x 180 cm	173 x 173 cm	450	2250	2920	1880	11 kg	Mattweiß	10400083	152,00 € / 180,88 €

SlimScreen

Eigenschaften

Schwarzer Rand, 2,5 cm, für eine besser wahrgenommene Helligkeit des projizierten Bildes. Federmechanismus für einen leichten Ein- und Auslauf des Projektionstuches. Einfache Wand-, Decken- und Kastenmontage mittels integrierter Aufhängung. Die günstige Zugleinwand.

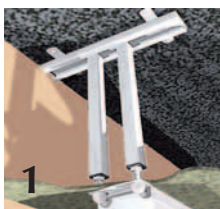

Zubehör

1 Haken
für die Deckenmontage an abgehängte Decken. Die Haken (100 cm) sind auf einfache Weise zu verkürzen.

PASAC 002
109,00 € / **129,71 €**

2 OHP-Keystone-Bügel
zur stufenlos einstellbaren Anordnung der Projektionswand bis zu 57 cm Abstand von der Wand, zur Verhinderung der Trapezverzerrung.

PASWP 001
52,00 € / **61,88 €**

Größen und Tuchformate:

Standard-Format: 1 : 1

Außenmaße	Gehäusemaße	Gewicht	Tuch	Art.-Nr.	Preis
125 x 125 cm	7 x 7 x 138 cm	5 kg	Mattweiß S	10200061	98,00 € / 116,62 €
160 x 160 cm	7 x 7 x 172 cm	7 kg	Mattweiß S	10200062	111,00 € / 132,09 €
180 x 180 cm	7 x 7 x 192 cm	8 kg	Mattweiß S	10200063	138,00 € / 164,22 €
200 x 200 cm	7 x 7 x 212 cm	9 kg	Mattweiß S	10200064	164,00 € / 195,16 €

3 Zugstange SlimScreen

Länge 125 cm

PASAW 003
41,00 € / **48,79 €**

Montage der Leinwand auf Anfrage.

4
Standardmäßig mit Abschlusskappen und integrierten Montagebügel für die Decken- und Wandmontage.
Standardfarbe/Gehäuse:
Verkehrsweiß RAL 9016

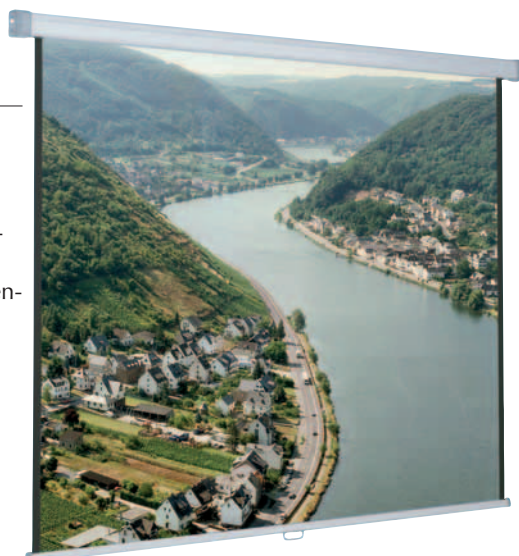

Projektplaner

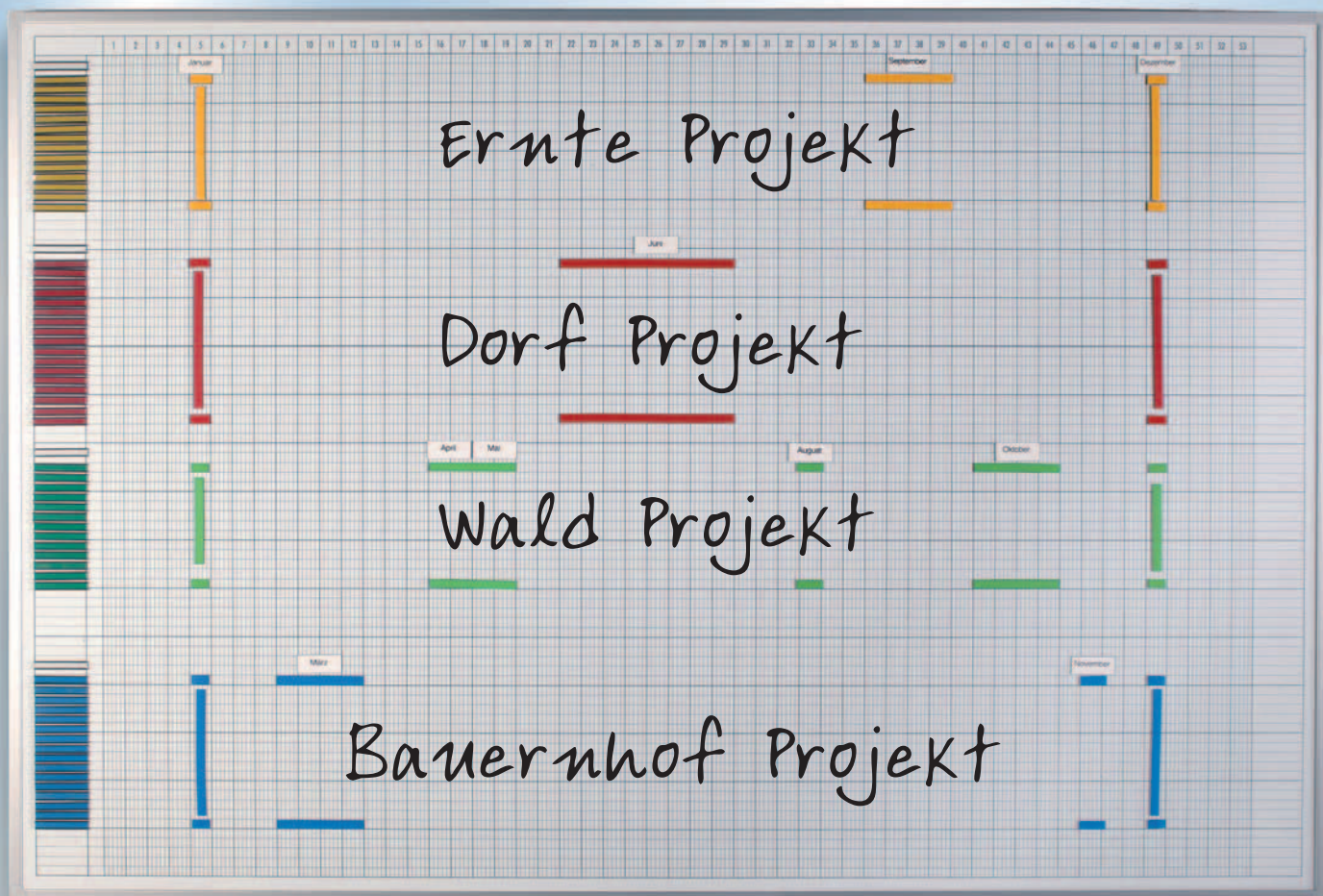

Projektplaner

Format 150 x 100 cm, Unterteilung 53 Wochen a 5 Tage.
Für bis zu 17 Positionen über ein Jahr mit 5 Unterpositionen über 53 Wochen.

Verschiedene Projekte und „Motto-Wochen“ bringen Abwechslung und Spannung in den Kindergarten-Alltag. Sie begeistern die Kinder für ein bestimmtes Thema und vermitteln Spezialwissen auf spielerische Weise. Durch den hohen pädagogischen Wert und die Möglichkeit, z. B. in Kleingruppen besser auf individuelle Fragen einzugehen, gewinnen Projekttage bzw. -wochen zunehmend an Bedeutung.

Planen und gestalten Sie Ihre Projekte optimal mit Hilfe einer Gesamtübersicht für das ganze Jahr!

Am gezeigten Beispiel werden Art und Dauer der Projekte „Ernte“, „Unser Dorf“, „Wald“ und „Bauernhof“ durch farbige Magnetstreifen in den entsprechenden Spalten der Kalenderwochen terminiert. Die Anfangsspalte lässt z. B. Raum für die Auflistung der Teilnehmer.

Unser Beispiel zeigt Teilnehmer des Projekts, im Januar Teambesprechung der einzelnen Projekte, Zeitraum des Projekts und Endbesprechung des Projekts im Dezember.

Projektplaner mit Zubehör

PL53-150K 299,00 € / **355,81 €**

Projektplaner ohne Zubehör

PL53-150 260,00 € / **309,40 €**



Zubehör-Satz für Projektplaner

- Magnet-Rechtecke mit Monatsaufdruck
- Magnet-Quadrate 10 mm, je 4 Farben a 100 Stück
- 100 magnetische U-Profile
- 10 mm, 5 cm lang und bunt, je Farbe 20 Stück
- 5 Magnetstreifen a 16 Stück in 5 Farben 10 x 200 mm
- 5 Magnetstreifen a 16 Stück in 5 Farben 10 x 100 mm
- Selbstklebebuchstaben 5 mm, schwarz
- 4 Stifte: rot, grün, blau, schwarz

PRPZ

45,00 € / **53,55 €**

INFO

Weitere praktische kleine Tafeln finden Sie ab Seite 307.



An- und Abwesenheitsplaner

Format 40 x 60 cm,
Raster, 27 Zeilen
Planer mit
1 Anwesenheitsspalte und
1 Abwesenheitsspalte
Uhrzeiteintragungen von
7 bis 18 Uhr

An- und Abwesenheitsplaner mit Zubehör

PLA-46K
163,00 € / 193,97 €

An- und Abwesenheitsplaner ohne Zubehör

PLA-46
145,00 € / 172,55 €

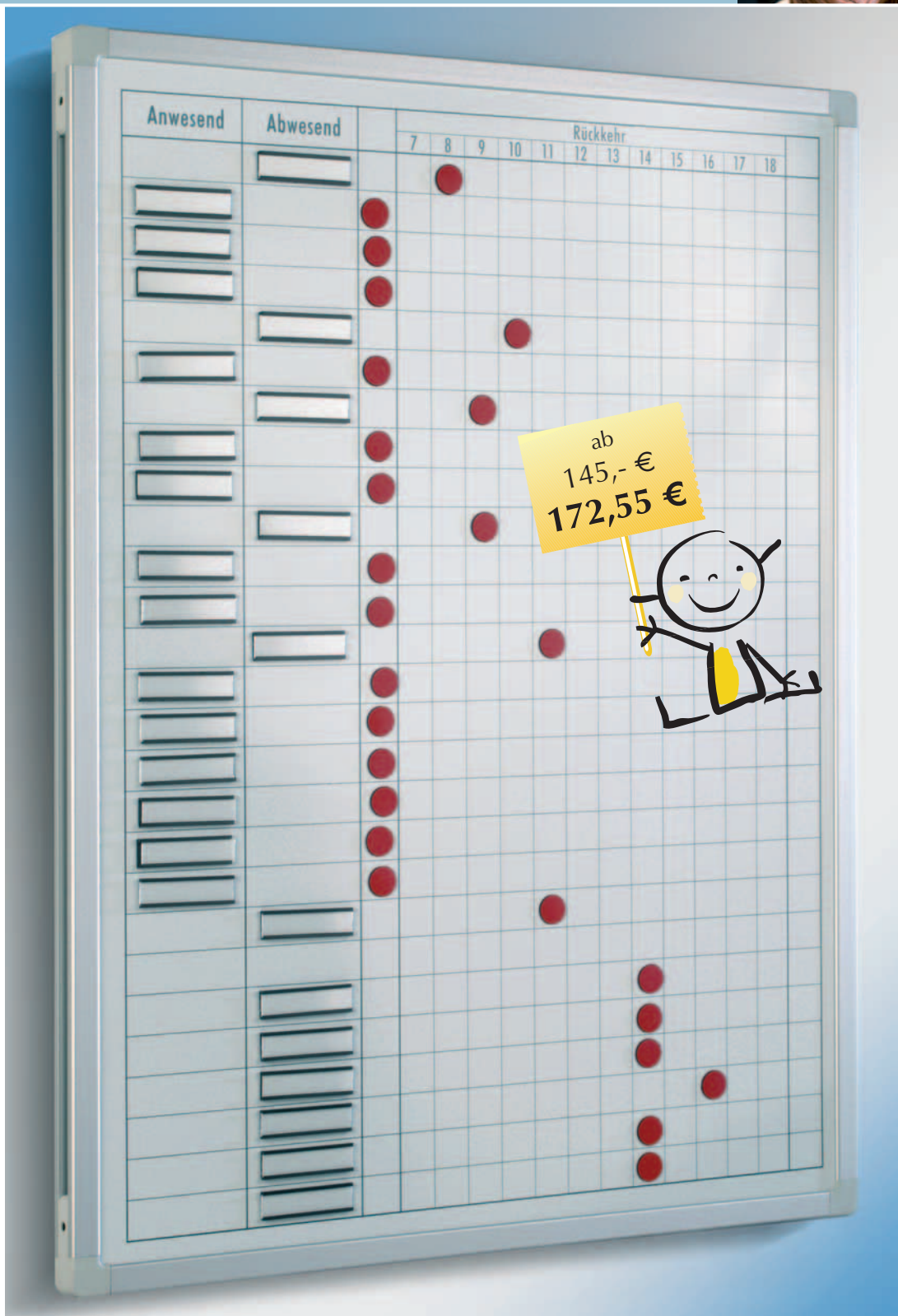

Alles für den Personalsraum

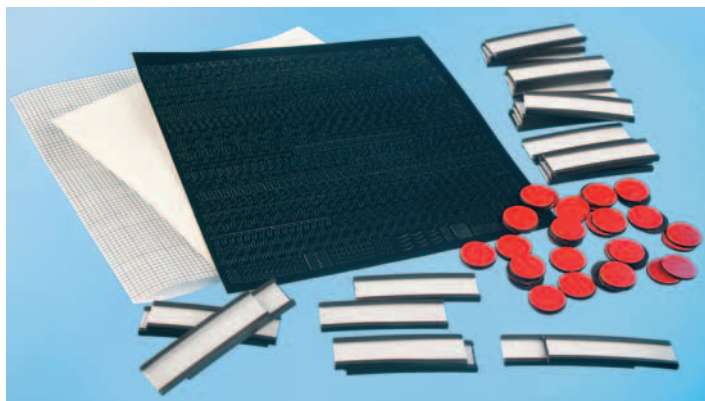

Zubehör-Satz für An- und Abwesenheitsplaner

- 30 Magnet-U-Profile, 15 mm x 5 cm lang, weiß, mit Karten und Abdeckstreifen
- 50 Magnet-Punkte, 15 mm, rot
- Selbstklebebuchstaben, 5 mm, schwarz

ABPZ

20,00 € / 23,80 €

Jahreskalender und Zubehör



Jahreskalender

Persönliche Termine zu allen Projekt- u. Personalaufgaben. Die Tage 1 – 31 und die Monate werden mit magnetischen Datums- und Monatsstreifen, Sonn- und Feiertage rot, angezeigt. Diese werden jährlich ausgetauscht.

Format: 120 x 90 cm,

Raster: 12 Spalten, 37 Zeilen

PLJ 129 K 258,00 € / 307,02 €

Jahresplaner

mit neutralem Monatsstreifen, 12 x 1 – 31

PLJ 129 KN 258,00 € / 307,02 €



Mitgeliefertes Zubehör

- 12 Magnetstreifen mit Wochentagen für die Monate Januar – Dezember
- Sonn- und Feiertage sind rot gekennzeichnet
- 20 Magnet-Punkte Ø 15 mm, in 4 Farben
- 20 Magnet-Dreiecke, 15 mm, in 4 Farben
- 40 Magnet-U-Profile mit Karten- und Abdeckstreifen, 15 mm breit, 5,5 cm lang, in 4 Farben
- Magentbänder, 10 mm breit, in 3 Farben, davon 10 Magnetstreifen je 20 cm lang, 6 Magnetstreifen je 10 cm lang
- 4 Stifte rot, blau, grün, schwarz

JULI	AUGUST	SEPTEMBER
		1
1		2
2 Betriebsausflug		3
3		4
4	1	5
5	2	6
6	3	7

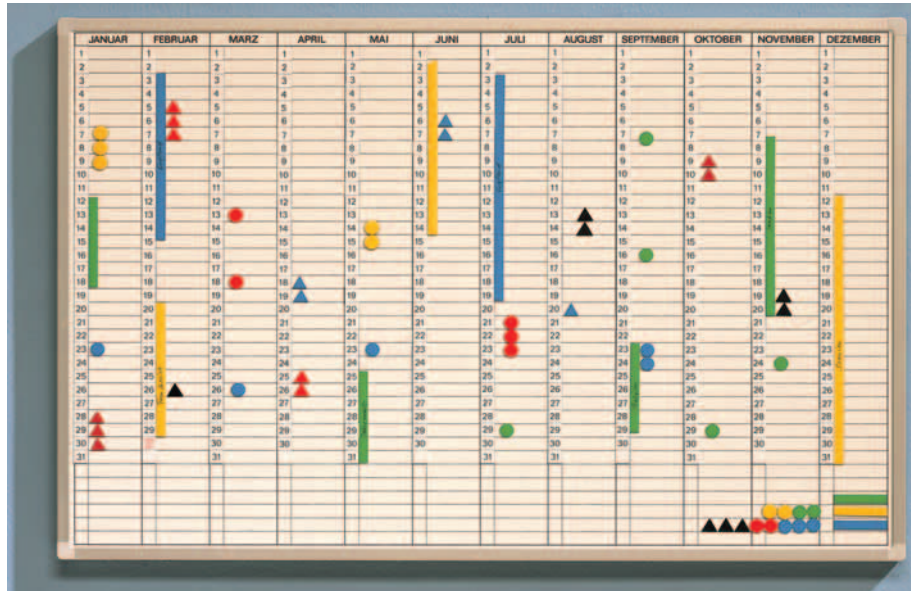

Jahreskalender

Persönliche Termine zu allen Projekt- und Personalaufgaben. Die Tage 1 – 31 und die Monate werden mit magnetischen Datums- und Monatsstreifen, Sonn- und Feiertage rot, angezeigt. Diese werden jährlich ausgetauscht.

Format: 90 x 60 cm, Raster:

12 Spalten, 37 Zeilen

PLJ 96 K 204,00 € / 242,76 €

Jahresplaner

mit neutralem Monatsstreifen, 12 x 1 – 31

PLJ 96 KN 204,00 € / 242,76 €



Mitgeliefertes Zubehör

- 12 Magnetstreifen mit Wochentagen für die Monate Januar – Dezember
- Sonn- und Feiertage sind rot gekennzeichnet
- 20 Magnet-Punkte Ø 20 mm, in 4 Farben
- 20 Magnet-Dreiecke, 20 mm, in 4 Farben
- 40 Magnet-U-Profile mit Karten- und Abdeckstreifen 7,5 cm lang, in 4 Farben
- Magentbänder, 10 mm breit, in 5 Farben, davon 10 Magnetstreifen je 20 cm lang, 6 Magnetstreifen je 10 cm lang
- 4 Stifte rot, blau, grün, schwarz

JANUAR	FEBRUAR	MARZ	APRIL
1	1	1	1
2	2	2	2
3	3	3	3
4	4	4	4
5	5	5	5
6	6	6	6
7	7	7	7
8	8	8	8
9	9	9	9
10	10	10	10
11	11	11	11
12	12	12	12
13	13	13	13
14	14	14	14