

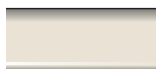

LCD-Wagen

Standard-Farben:



RAL 7035 Lichtgrau



RAL 8019 Graubraun

10 % Mehrpreis:



RAL 1018 Zinkgelb



RAL 3000 Feuerrot



RAL 3004 Purpurrot



RAL 4002 Rotviolett



RAL 4003 Erikaviolett



RAL 5011 Stahlblau



RAL 5014 Taubenblau



RAL 5015 Himmelblau



RAL 5018 Türkisblau



RAL 6010 Grasgrün



RAL 6027 Lichtgrün

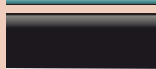

RAL 9005 Tiefschwarz

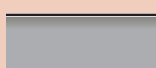

RAL 9006 Weißalü



18 Seiten

Lösungen zur
Deckenmontage
von Projektoren

Laserpointer

Visualizer zur
modernen
Präsentation

Medien-
Garagenschränke

LCD-Wagen

Wagen für Visualizer ...immer mobil!



Höhenverstellbarer Wagen für Visualizer

Stufenlos höhenverstellbar von 75 – 113 cm,
Maße, B/T: 72 x 60 cm
Robustes Stahlrohrprofil-Gestell mit
4 Rädern, 2 davon feststellbar.

PS 12 HT **169,00 €**

Inklusive Elektroanschluss:
3-fach-Steckdose mit 5 m Kabel

PS 12 HT E **204,00 €**

Farben und Dekore

Lieferung erfolgt in Gestellfarbe
RAL 7035 Lichtgrau.

Gegen Mehrpreis sind 14
weitere RAL-Töne lieferbar.
Siehe Farbmuster Seite 3.

Farbcode:

B = Blau, GR = Grau
G = Grün, R = Rot
S = Schwarz, M = Multicolor



M-TT61S

M-TT71B

M-TTT284GR

M-TTT94G

M-TTT104R

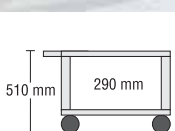

M-TT51...
135,00 €

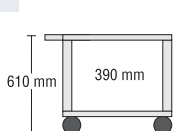

M-TT61...
139,00 €

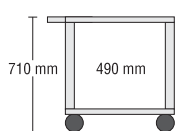

M-TT71...
145,00 €

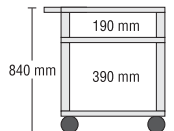

M-TTT1 84...
177,00 €

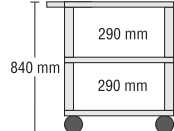

M-TTT2 84...
177,00 €

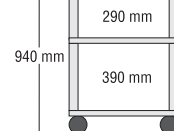

M-TTT94...
179,00 €

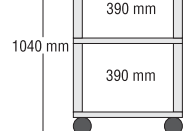

M-TTT104...
185,00 €

Einfach alles präsentieren!



Einstiegsmodell, das trotz des günstigen Preises über einen VGA Anschluss für Beamer/PC-Monitor verfügt

- Auflösung 470.000 Pixel
- Ausgänge: 1 Video Chinch, 1 VGA
- Beleuchtung: Auflicht: 2 x 9W, Backlight: 2 x 6W
- Focussierung wird durch beweglichen Arm übernommen
- Gewicht 6 kg, Maße, B/H/T: 320 x 390 x 110 mm

AV2800A

499,00 €

Visualizer – Dokumentenkameras

– die OHPs der Zukunft!

Kombiniert mit einem Beamer oder Monitor/Fernseher haben Sie bei diesem Gerät alle Möglichkeiten.

Präsentieren Sie: Computerausdrucke, Kleine Objekte ganz groß, Fotos, 3D-Objekte, bewegte Bilder in Echtzeit, Vergrößerungen. Jeder Schüler in der Klasse kann so alles erkennen!



Das TOP-Modell für den alltäglichen Einsatz

Viele Features, viele Anschlussmöglichkeiten und helle Beleuchtung sprechen für dieses Gerät.

- Auflösung 800.000 Pixel
- Autofocus, Zoom 16 x optisch
- Eingänge: 2 x Video, 2 x S-Video, 2 x Audio, 1 x Mikrofon, 2 x VGA
- Ausgänge: 1 x Video, 1 x S-Video, 1 x Audio, 1 x VGA
- Beleuchtung: Auflicht: 2 x 9W, Backlight: 2 x 3W
- Gewicht: 5 kg, Maße, B/H/T: 360 x 460 x 130 mm

AV2800HV

968,00 €



Tragbarer Visualizer



**LED-
Beleuchtung**

- **800.000 Pixel**
- **fernbedienbar**
- **interner Bildspeicher**

Portabel: AV-2800S
Unser tragbarer Visualizer ist für den mobilen Einsatz unterwegs oder in der Schule konzipiert.

Der Ein-Hand-Faltmechanismus und die praktische Tragetasche sorgen für maximale Mobilität. Die Tasche schützt zudem vor Beschädigung.

- Auflösung 800.000 Pixel, 520 TV-Linien
- Autofocus, Zoom 16 x optisch, 2 x Digital
- Fernbedienung
- Eingänge: 1 x VGA (1024 x 768)
- Ausgänge: 1 x Video, 1 x S-Video, 1 x Audio, 2 x VGA, 1 x USB2.0
- Beleuchtung: Auflicht: 1 x 7W, LED Beleuchtung! Blacklight: 1 x 3W
- Gewicht: 4,5 kg, portabel,
- Maße, B/T/H: 312 x 400 x 120 mm
- Spezial: Standbild, je 2 Bilder können gespeichert werden

AV2800S # 1.229,00 €

So schnell lässt sich dieses Modell falten und in einer praktischen Tasche verstauen!





**Beamer-Caddy
Variabel – stabil – flexibel**

- Moderationskoffer, Laptop- und Projektortasche aufladen und einfach hinterher ziehen
- Obere Ablage neig- und einklappbar
- Untere Ablage dreh- und einklappbar
- Integrierter Griff
- Hohe Standfestigkeit durch große Rollen
- Höhenverstellbar
- Farbe wie abgebildet

C-PTPSH002

159,00 €



höhenverstellbar



LCD-Projektionswagen



LCD-Projektionswagen Modell DV 10 „Economic“

- Maße, B/H/T: 48 x 104 – 141 x 47 cm
- Gewicht: ca. 17 kg
- Stufenlos höhenverstellbar durch Klemmhebel
- Obere Geräteebene, B/T: 38 x 50 cm
- Durch Kugelklemmvorrichtung neigbar
- Ablage für Videoplayer oder Laptop, B/T: 40 x 43 cm
- Lichte Höhe bis Klemmgriff: 25 cm

DV 10 **339,00 €**

Inklusive Elektroanschluss: 3-fach-Steckdose mit 5 m Kabel
DV 10 E **374,00 €**



LCD-Projektionswagen Modell DV 20

- Maße, B/H/T: 48 x 87 – 116 x 72 cm
- Gewicht: ca. 25 kg
- Stufenlos höhenverstellbar durch Kurbelmechanik
- Obere Geräteebene, B/T: 40 x 65 cm durch Handrad neigbar
- Ablage für Videoplayer oder Laptop, B/T: 40 x 46 cm
- Lichte Höhe: 25 cm

DV 20 **449,00 €**

Inklusive Elektroanschluss: 3-fach-Steckdose mit 5 m Kabel
DV 20 E **484,00 €**

Die LCD-Projektionswagen sind aus stabilem Stahlrohr gefertigt und mit hochwertigen Lenkrollen (davon 2 feststellbar) ausgestattet. Die komplette LCD-Ausrüstung lässt sich auf kleinstem Raum unterbringen, und ist dabei sofort einsatzbereit.

Passend für jeden Einsatz



Modell DV 20 V, Dekor grau, Metallteile RAL 7035 lichtgrau

LCD Projektionswagen Modell DV 20 V

- Maße, B/H/T: 48 x 87 – 116 x 72 cm
- Gewicht: ca. 26 kg
- Ausführung wie Modell DV 20, jedoch mit zusätzlicher, ausziehbarer Platte unter der Oberplatte für Laptop, maximale Stellfläche der Ausziehplatte: 39 x 41 cm

DV 20 V **499,00 €**

Inklusive Elektroanschluss: 3-fach-Steckdose mit 5 m Kabel
DV 20 V E **534,00 €**



Die Abbildung zeigt Modell DV 30-2

LCD-Projektionswagen

- Maße, B/H/T: 50 x 100 – 147 x 67 cm
- Gewicht: ca. 30 kg
- Stufenlos höhenverstellbar durch Kurbelmechanik
- Obere Geräteebene, B/T: 44 x 65 cm durch Handrad neigbar
- Ablage für Videoplayer oder Laptop, B/T: 44 x 35 cm
- Lichte Höhe: 24 cm oberes Fach, 14 cm unteres Fach

DV 30-1 **625,00 €**

Inklusive Elektroanschluss: 3-fach-Steckdose mit 5 m Kabel
DV 30-1 E **660,00 €**

Gleiches Modell wie oben, jedoch zwei Ablageplatten

- 2. Ablageplatte, B/T: 44 x 35 cm
- Lichte Höhe: 14 cm
- Gewicht: ca. 32 kg

DV 30-2 **675,00 €**

Inklusive Elektroanschluss: 3-fach-Steckdose mit 5 m Kabel
DV 30-2 E **710,00 €**



Schrank oder Wagen?



Modell DVS 100 RV, Sonderdekor Aquagrün U 610

DV-Wagen Modell DVS 100

- Maße, B/H/T: 96 x 157 x 57 cm
- Schrank innen, Breite: 91 cm
- Tablar-Oberteil innen, Höhe: 65 cm
- Unterfach, Höhe: 67 cm
- Tablarablagen: 45 x 40 cm

Mobile Daten- und Videoprojektionseinheit zur sicheren Aufbewahrung von LCD-Projektoren und Laptop im getrennt zugänglichen Oberteil (geteilte Türen). Die beiden ausklappbaren Tablare im Oberschrank garantieren sofortige Einsatzbereitschaft und leichte Zugänglichkeit der Geräte.

Inklusive Elektroanschluss: **3-fach-Steckdose mit 5 m Kabel**

Der Schrankkorpus ist aus melaminharzbeschichtetem Holz, Standardfarbe **Grau 20**, wahlweise sind **8 weitere attraktive Dekore erhältlich**. Siehe Farbmuster Seite 2.
Bitte geben Sie das gewünschte Dekor bei Ihrer Bestellung an.

Mit einem verstellbaren Zwischenboden im Unterschrank.

DVS 100 RB **849,00 €**

Mit ausziehbarem Boden, mittig im Unterschrank, darunter Stauraum in Ordnerhöhe.

DVS 100 RV **879,00 €**

Mit ausziehbarem Boden, mittig im Unterschrank und ausziehbarem Kassettenzug unten.

DVS 100 RVK **969,00 €**

Mit ausziehbarem Boden, mittig im Unterschrank und ausziehbarem CD-Zug (ca. 100 CDs) unten. Siehe Abb. rechts & unten

DVS 100 RVCD **985,00 €**

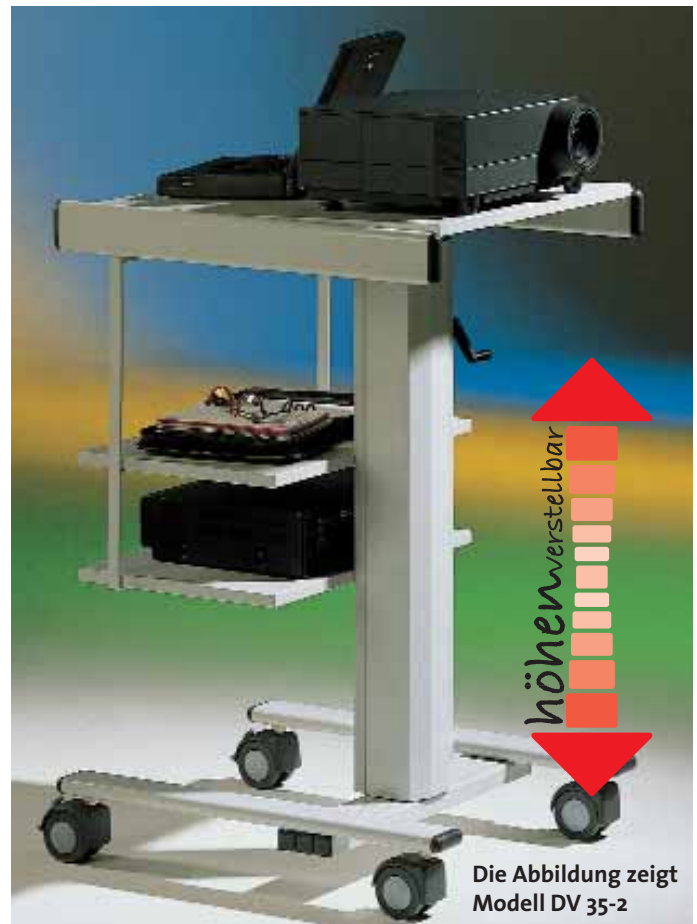

Die Abbildung zeigt Modell DV 35-2

LCD-Projektionswagen

- Maße, B/H/T: 63 x 100 – 147 x 67 cm, Gewicht: ca. 36 kg
- Die professionelle Lösung für schwere und größere Projektoren
- Stufenlos höhenverstellbar durch Kurbelmechanik
- Obere Geräteebene, B/T: 56 x 65 cm durch Handrad neigbar
- Eine Ablage für Videoplayer oder Laptop, B/T: 56 x 35 cm
- Lichte Höhe: 24 cm oberes Fach, 14 cm unteres Fach

DV 35-1 **739,00 €**

Inklusive Elektroanschluss: **3-fach-Steckdose mit 5 m Kabel**
DV 35-1 E **774,00 €**

Gleiches Modell wie oben, jedoch zwei Ablageplatten

- 2. Ablageplatte, B/T: 56 x 35 cm
- Lichte Höhe: 14 cm, Gewicht: ca. 38 kg

DV 35-2 **799,00 €**

Inklusive Elektroanschluss: **3-fach-Steckdose mit 5 m Kabel**
DV 35-2 E **834,00 €**

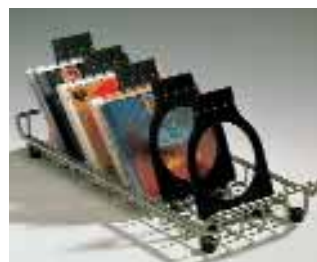

CD-Ständer

Praktischer kleiner Helfer (37 x 17 cm), der überall beigestellt werden kann. Aufbewahrung für ca. 25 CD's Rutschfest durch 4 Gummifüße.

CD-1 **23,50 €**

Auszug für CD-Ständer

VCD 4 **139,00 €**

Ein wahres Multitalent

Unser speziell für den professionellen Einsatz entwickeltes Multifunktionspult ist ein Möbel der Superlative.

Ob in der Funktion als LCD- und OHP-Projektionswagen oder auch als Rednerpult genutzt, bietet dieses Modell optimale Bedingungen für jede Anwendung.

Die elektrische Höhenverstellbarkeit garantiert eine schnelle Anpassung an den jeweiligen Einsatzbereich.

Ideal auch die Kombination von mehreren Wagen in unterschiedlicher Funktion: z.B. als Rednerpult, umrahmt von einem OHP-Projektionswagen und einem LCD-Projektionswagen.

Zur Standardausrüstung gehören:

- 2 höhenverstellbare Einlegeböden
- 1 Teleskopauszug
- 1 Rednerpultaufsatz

Außenmaße, B/H/T: 60 x 113 x 60 cm

Niedrigste Höhe der Projektorstellfläche: 93 cm

Elektrisch höhenverstellbar bis 140 cm

Innenmaße des elektrisch verstellbaren Schrankkorpus, B/H/T: 50 x 53 x 40 cm

Standardmäßig in Dekor Grau, Stahlteile in RAL 7035 Lichtgrau. **Oberflächendekore werden gegen Mehrpreis nach Ihren Wünschen ausgeführt. Siehe lieferbare Dekore Seite 2. Bitte geben Sie das gewünschte Dekor bei Ihrer Bestellung an.**

DPR 10 1.589,00€



Anwendung als LCD-Projektionswagen (im Einsatz) inklusive Unterbringung von mehreren Geräten.



LCD-Wagen

LCD-Wagen

Mobiler Mediawagen

Mediawagen PH4

Ideal z.B. in Verbindung mit interaktiven Tafeln – denn PC oder Notebook, Drucker, Scanner – alles ist sauber im Schrank verstaut und damit immer genau da, wo Sie es brauchen. Auch Beamer werden so mobil.

- großflächige Lüftungen auf der Rückseite
- Tastatúrauszug zur Bedienung im Sitzen (72 cm)
- 4 belastbare Rollen, 2 feststellbar
- abschließbare Vordertür
- herausnehmbare Rückwand für einfachste Verkabelung

Maße, B/H/T: 54 x 105 x 62 cm

PH4

398,00 €



Multifunktionaler Computerwagen

Top modernes Design! Das abschließbare Rollo spart Platz, keine Tür, die nach vorne aufschwenkt. Kabeldurchlässe vereinfachen die Verkabelung.

- großflächige Lüftungen auf der Rückseite
- Tastatúrauszug zur Bedienung im Sitzen (72 cm)
- 4 belastbare Rollen, 2 feststellbar
- herausnehmbare Rückwand für einfachste Verkabelung, integrierte 3-fach Steckdose mit Kaltgeräteanschluss an der Rückseite
- Fach für PC Tower, B/H 25 x 50 cm

Maße, B/H/T: 86 x 80 x 60 cm

EDV-8oR

539,00 €



Abbildung zeigt EDV-8oR in Schwarz (Mehrpreis), die SymBoxen (s. S. 74.) sind nicht im Lieferumfang enthalten.



Mobil & flexibel Mediawagen



Abbildung zeigt Sonderdekor.

Mobiler TV-Schrank „Alu-XL“

Außenmaße, B/H/T: 64 x 130 x 63 cm

Innenmaße, B/H/T: 50 (für 19" Geräte) x 95 x 56 cm

Edle Optik dank edlem Aluminium

Rahmenkonstruktion beider Schränke aus edlem Aluminium für eine moderne Optik.

Die Rauchglastüren ermöglichen es Ihnen, die Geräte auch bei geschlossener Tür zu bedienen.

Aluminium: Standard silber eloxiert



- vielseitig einsetzbar für alle handelsüblichen Geräte
- 5 höhenverstellbare Einlegeböden
- inklusive 3-fach Steckdose, 5 Meter Sicherheitskabel
- Stauraum für Kabel
- Rückwand abnehmbar und verschließbar
- einfache Verkabelung
- Lochblech in der Rückwand für optimale Belüftung
- passend für 19" Geräte
- 4 Rollen, 2 davon feststellbar

PH-A 3 G **898,00 €**

1 Paar 19" Schienen, ca. 92 cm lang, eingebaut

SCH 19 **49,00 €**



Mobiler TV-Schrank „Alu-M“

Außenmaße, B/H/T: 78 x 84 x 71 cm

Schrank innen, B/H/T: 60 x 62 x 50 cm

Diese Holz-Alu-Kombination besticht durch ihr elegantes Design, serienmäßig ausgerüstet mit 2 abschließbaren Rauchglastüren, 2 höhenverstellbare Einlegeböden und Elektroanschluss, 3-fach-Steckdose mit 5 m Kabel



Abbildung zeigt Sonderdekor.

mit verdecktem Kabelschacht und abnehmbarer sowie abschließbarer Rückwand.

TV A 14 2B

795,00 €

Bewährtes für neueste Technik



Ein Spezialist für die kleinen Projektoren

- Gesamthöhe 106 cm
- Die Geräteebene, B/T: 82 x 45 cm ist seitlich neigbar
- Darunter ein abschließbarer Geräteschrank mit Doppeltüren
- Innenmaße, B/H/T: 72 x 51 x 43 cm
- Robustes Stahlrohrprofil-Gestell mit 4 Rädern, 2 davon feststellbar

PS 2 **459,00 €**

Inklusive Elektroanschluss: 3-fach-Steckdose mit 5 m Kabel
PS 2 E **494,00 €**



Abbildung zeigt PS 2 A
zuzüglich ZZB 2,
Gestell in Sonderfarbe.

LCD-Projektionswagen

- Gesamthöhe 106 cm
- Die Geräteebene, B/T: 82 x 45 cm ist seitlich neigbar
- Mit Zwischenboden, B/T: 76 x 45 cm
- Robustes Stahlrohrprofil-Gestell mit 4 Rädern, 2 davon feststellbar

PS 2 A **229,00 €**

Inklusive Elektroanschluss: 3-fach-Steckdose mit 5 m Kabel
PS 2 A E **264,00 €**

Ein zusätzlicher Boden ist gegen Mehrpreis erhältlich
ZZB 2 **35,00 €**

Farben und Dekore

Alle Projektor-Wagen werden in RAL 7035 Lichtgrau für die Metallteile und Grau 20 für die Holzteile geliefert. Gegen Mehrpreis sind 14 weitere RAL-Töne und andere attraktive Holz-Dekore lieferbar.

Siehe Farbmuster Seite 2 + 3. Bitte geben Sie die gewünschten RAL- und Dekorfarben bei Ihrer Bestellung an.

Hinweis

Alle Wagen werden ohne Geräte und Dekoration geliefert.

Mobil & höhenverstellbar

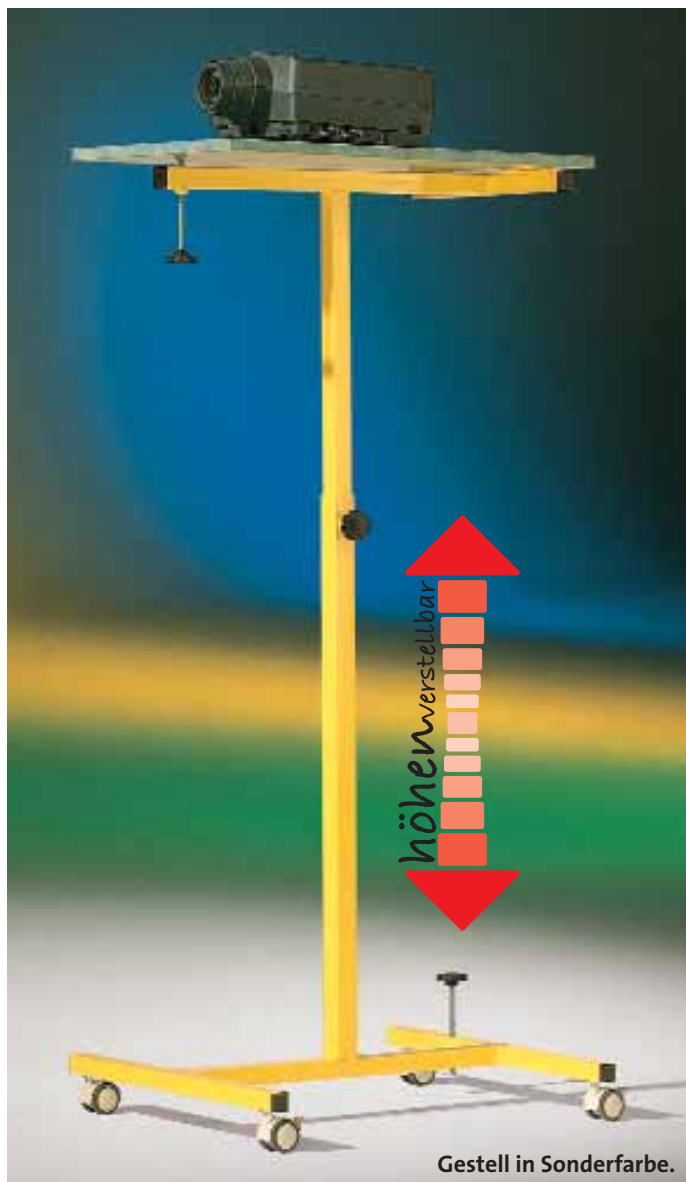

Gestell in Sonderfarbe.



Gestell in Sonderfarbe.

Modell PS 4 H

Ausführung wie Modell PS 4, jedoch höher!

- Stufenlos höhenverstellbar von 130 – 180 cm
- Die Geräteebene, B/T: 70 x 45 cm ist neigbar
- Robustes Stahlrohr-Profil-Gestell mit 4 Rädern, 2 davon feststellbar

PS 4H

229,00 €

Inklusive Elektroanschluss: 3-fach-Steckdose mit 5 m Kabel

PS 4H E

264,00 €

Modell PS 4

Wenn Sie „mal eben schnell“ etwas zeigen wollen

- Stufenlos höhenverstellbar von 80 – 130 cm
- Die Geräteebene, B/T: 70 x 45 cm ist neigbar
- Robustes Stahlrohr-Profil-Gestell mit 4 Rädern, 2 davon feststellbar

PS 4

199,00 €

Inklusive Elektroanschluss: 3-fach-Steckdose mit 5 m Kabel

PS 4 E

234,00 €



CD-Ständer

Praktischer kleiner Helfer (37 x 17 cm), der überall beigestellt werden kann

- Aufbewahrung für ca. 25 CD's
- Rutschfest durch 4 GummifüÙe

CD-1

23,50 €

Multimedia Workstation



Abbildung zeigt EDV 7-140 F
in Sonderfarbe RAL 9006 Weißaluminum
und Sonderdekor Schwarz.



Multimedia-Workstation

Solide verarbeitet, klar im Design, praktisch in der Anwendung – so präsentiert sich diese ergonomisch ausgezeichnete Workstation.

Rücken und Sehenscheiden werden für die in der Höhe anpassungsfähigen Trageplatten dankbar sein.

Gesamthöhe: 140 cm

Serienmäßig mit 5 in beliebiger Höhe feststellbaren Trägerplatten und einer fixen Bodenplatte

Maße Bodenplatte, B/T: 55 x 59 cm, serienmäßig ausgestattet mit Tastaturebene

Monitor- und Projektorebene (Maße, B/T 70 x 35 cm) und 2 seitlichen Ablageplatten (Maße, B/T: 50 x 30 cm)

z.B. für Drucker, Scanner usw., feststehend auf Bodenausgleichsschrauben 140 cm hoch

EDV 7-140 389,00 €

Gleiches Modell wie EDV 7-140, jedoch fahrbar auf 4 Laufrollen, davon 2 feststellbar, Höhe: 146 cm

EDV 7-140 F 419,00 €

Rüsten Sie Ihre Workstation durch zusätzliche Geräte- und Ablageebenen auf.

Zusätzliche Stellplatte zum Anbringen vorne oder hinten, arretierbar in jeder beliebigen Höhe, B/T: 70 x 30 cm

EDV-VHB 35,00 €

Zusätzliche Stellplatte in beliebiger Höhe, rechts oder links, B/T: 50 x 35 cm

EDV-SB 34,00 €

Modell Assistent

Stabiler und sicherer Projektionstisch für LCD- und Diaprojektoren

Obere Ablage neigbar und einklappbar, untere Ablage einklappbar, mit rutschfester Beschichtung und Stoßkante rundum. Einfach und kompakt zusammenlegbar für Transport und Lagerung. Farbe wie abgebildet. Gewicht: ca. 10 kg

PTPGI 001 178,00 €

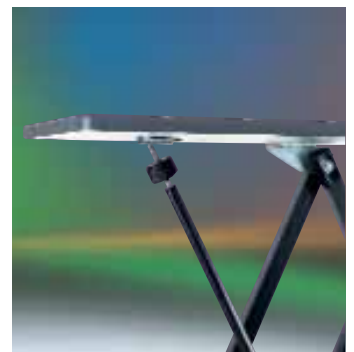
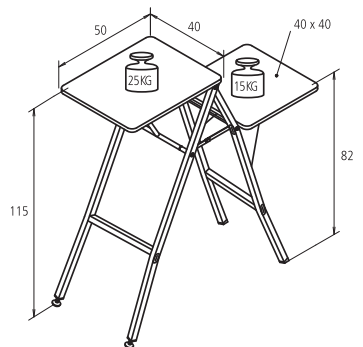

Mediacenter „Royal“

In diesem Mediacenter bringen Sie alles unter, was Sie für die perfekte Präsentation brauchen. Durch das umlaufende Rollo steht der Projektor sicher an der Spitze, ist aber schnell einsatzbereit.

Dank intelligent geplanter Kabeldurchlässe ist die Verkabelung ein Kinderspiel.

Die Lochblechfront sorgt für perfekte Durchlüftung, das abschließbare Rollo für Sicherheit.

Dank der 4 großen Laufrollen ist der Wagen super mobil, 2 Bremsen sorgen dafür, dass er bei der Präsentation fest und sicher steht.

Optimal: auch als 19" Variante mit Einbauschienen erhältlich!



- großflächiger Tastatur-/Notebookauszug
 - 4 belastbare Rollen, 2 feststellbar
 - abschließbares Rollo
 - intelligentes Kabelmanagement
 - Schublade für Fernbedienungen, Stifte,...
- Maße, B/H/T: 55 x 115 x 66 cm
Lichte Höhe Beamerfach: 15 cm

MCR-R 745,00 €

Fragen Sie bitte auch nach unserem integrierten Soundsystem inklusive Mikrophon.



Kabeldurchlässe innen & außen sorgen für einfache Verkabelung, Stromzufuhr über Kaltgerätebuchse. 5 m Anschlusskabel im Lieferumfang enthalten.



Mit praktischer Schublade

LCD-Wagen

LCD-Wagen

Eine für alle...



Modell SE1

Sie kennen das Problem!
Für jeden Projektor benötigen Sie bisher eine individuelle Projektorplatte, jetzt nicht mehr...

1 Deckenhalterung inkl. Universal Anschraubplatte (Spinne)
Kurze Deckenhalterung mit Kopf (Höhe von Unterkante Anschraubplatte bis Decke 16 cm), mit universal Projektorplatte (Spinne).
D 1-SE1 **259,00 €**

2 Universal Decken- oder Wandhalterung,
expandierbar von 35 bis 45 cm (jeweils von Decke bis Unterkante Anschraubplatte), verstellbar im 5 cm Raster mit Kabeldurchführung, Ausgleichgelenk anpassbar an beliebige Decken- oder Wandschrägen, mit Kopf und universal Projektorplatte (Spinne).
DWH 1-SE 1 **369,00 €**

3 Decken-Wandhalterung wie DWH 1, jedoch expandierbar von 58 bis 73 cm (siehe DWH 1)
DWH 2-SE 1 **387,00 €**

4 Decken-Wandhalterung wie DWH 2, jedoch expandierbar von 73 bis 98 cm (jeweils von Decke bis Unterkante Anschraubplatte), verstellbar im 5 cm Raster mit universal Projektorplatte (Spinne).
DWH 3-SE 1 **405,00 €**

Deckenhalterungen einzeln

Kurze Deckenhalterung ohne Anschraubplatte (Spinne)
D 1 **184,00 €**

Universal Decken- oder Wandhalterung (35 bis 45 cm) ohne Anschraubplatte (Spinne)
DWH 1 **299,00 €**

Universal Decken- oder Wandhalterung (58 bis 73 cm) ohne Anschraubplatte (Spinne)
DWH 2 **315,00 €**

Decken-Wandhalterung DWH 3 (73 bis 98 cm) ohne universal Projektorplatte (Spinne)
DWH 3 **334,00 €**

Anschraubplatte (Spinne) einzeln
SE1 **84,00 €**

Deckenhalterungen

Unsere universal Projektorplatte (Spinne) passt auf (fast) alle Projektortypen bis zur Größe 35 x 45 cm. Gewicht max. 25 kg.

Durch die ausgeklügelte Verschiebmöglichkeit erreichen Sie jeden beliebigen Haltepunkt an Ihrem Projektor.

Zum Lieferumfang gehören je 4 Sterngriffschrauben mit einem Ø von 4/5/6 mm, sowie Montagematerial.

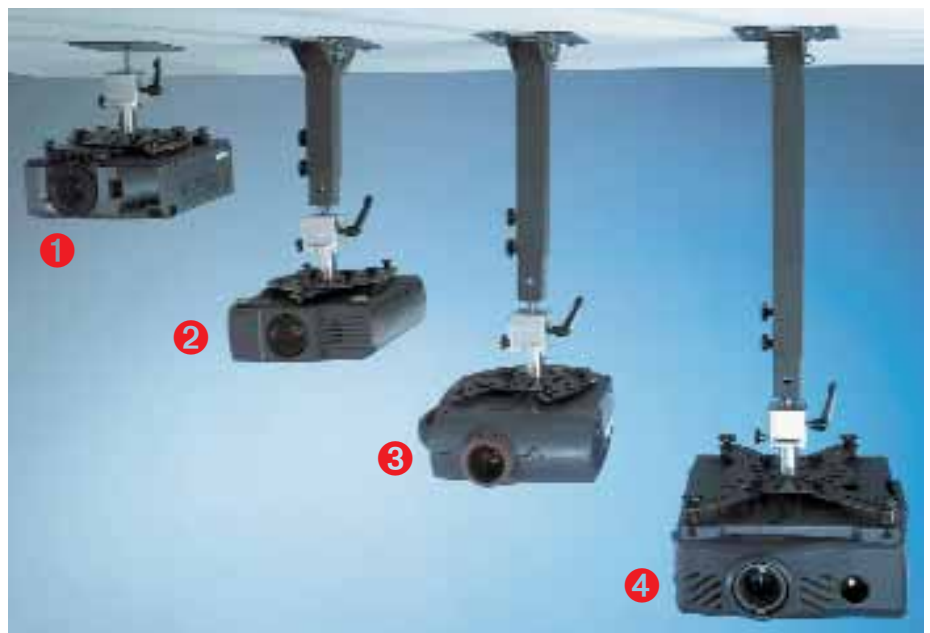

Universal Deckenhalterungen



Die universal Projektorplatte dieser Deckenhalterungen (DWH100, DWH4 und DWH5) passt auf fast alle Projektortypen. Gewicht maximal 25 kg. Durch die ausgeklügelte Verschiebmöglichkeit der 4 Ausleger erreichen Sie jeden beliebigen Haltepunkt an Ihrem Projektor. Zum Lieferumfang gehören je vier Gewindschrauben im Durchmesser von 4/5/6 mm sowie Montagematerial.

Multifunktionale Deckenhalterungen sind die neuen Profihalterungen

Die Deckenhalterungen DWH4 und DWH5 gehören zu den absolut flexiblen Halterungen für den technisch anspruchsvollen Bereich!

Belastbar mit Beamern bis zu einem **Gewicht von 25 kg** sind diese Deckenhalter mit **99 % aller Beamer kompatibel**. (Voraussetzung sind entsprechende Gewindebuchsen in den Bodenplatten der Beamer)

- Schnellspannvorrichtung
- Stufenlos höhenverstellbar
- DWH4: 40 – 70 cm
- DWH5: 60 – 110 cm
- Verdeckte Kabelführung
- Integriertes Kugelgelenk, dadurch Neigung vertikal und horizontal möglich
- Optimale Gerätebelüftung durch Abstandsbolzen
- Für Projektoren bis 25 kg!

feste Höhe 15 cm, Farbe silber	
DWH100	137,00 €
Stellhöhe 40 – 70 cm, Farbe silber	
DWH4	179,00 €
Stellhöhe 60 – 110 cm, Farbe silber	
DWH5	189,00 €

DWH 10

- Flexibel: bis 45 cm Verlängerung
- Kugelgelenk: Stufenlos, Radius 360°, Winkel 75°

Besonders kleine und handliche Deckenhalterung mit universeller Projektorplatte für Projektoren mit entsprechenden Gewindebuchsen für die Deckenmontage.

Der Deckenabstand kann durch vier ineinander verschraubbare, verchromte Stahlbolzen (Länge 10 cm) variabel gestaltet werden.

Das Kugelgelenk ist stufenlos in Drehung und Neigung einstellbar und wird per Überwurfmutter nur handfest angezogen. Belastbarkeit ca. 10 kg, Farbe silber.

Die Lieferung erfolgt mit Befestigungsmaterial.

DWH 10 **105,00 €**

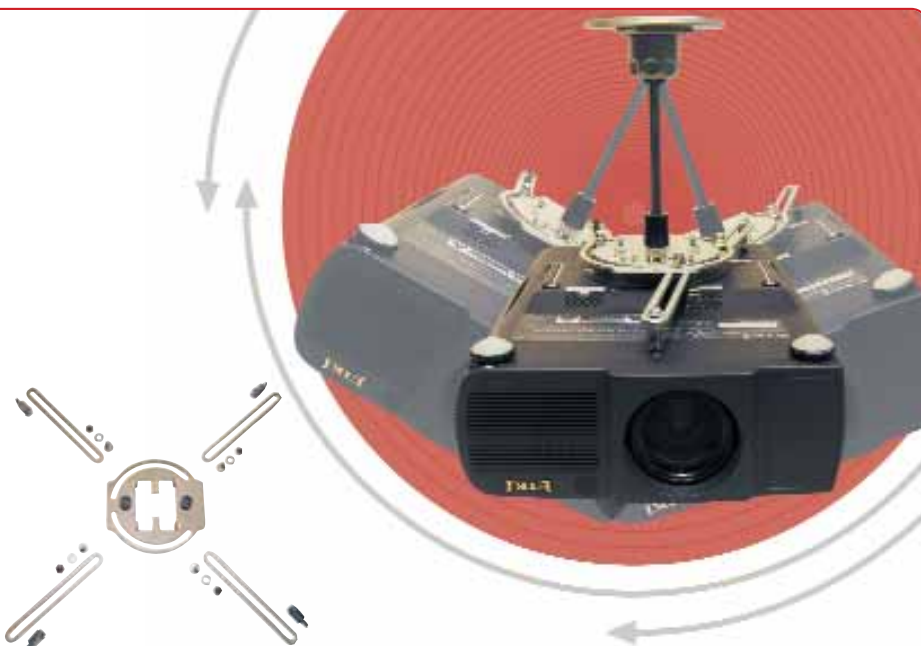

Staubfrei und sicher

PS 8
siehe Seite 152

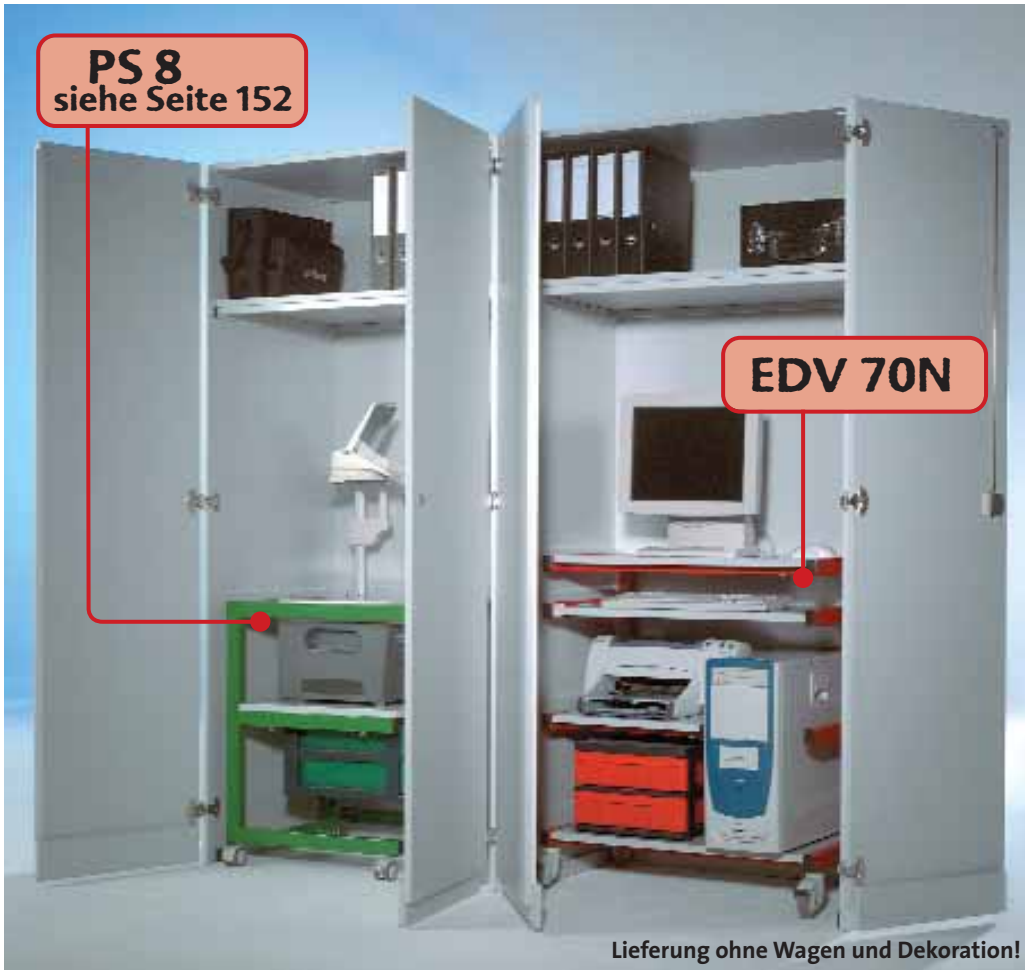

Lieferung ohne Wagen und Dekoration!

Der Garagenschrank

Der sichere und staubfreie „Parkplatz“ für Ihre wertvollen Geräte.

Der Korpus hat keinen eigenen Sockel, dieser wird angesetzt durch die an den abschließbaren Türen angebrachten „Schleppsockel“

Auf ca. 150 cm Höhe befindet sich ein **Einlegeboden**, darunter ein **Stahlträger für erhöhte Stabilität**. Im oberen Schrankfach ist Raum in Ordnerhöhe. Material zur Bodenmontage gehört zum Lieferumfang.

Die Abbildung zeigt 2 Garagenschränke, links mit **Projektionstisch PS8**, siehe Seite 152 und OHP, rechts unseren **EDV 70N** mit kompletter EDV-Anlage (nicht im Lieferumfang enthalten).

Innenbreite: 91 cm,
Innentiefe: 58 cm
Innenhöhe „Garage“: 149 cm,
Innenhöhe oberes Fach: 35 cm
Außenmaße,
B/H/T: 95 x 190 x 60

AVG 60 **487,00 €**



EDV-Arbeitsplatz

Auf vier Ebenen bringen sie alle erforderlichen Geräte unter. Mobil auf vier stabilen Rollen, davon 2 feststellbar. Die Gesamthöhe beträgt 85 cm.

Gestellfarbe in Lichtgrau, Holzteile in Grau

EDV 70N

218,00 €

Auch in anderen Farbkombinationen lieferbar. Siehe Seite 152!



OHP-Wagen Modell PS 8 inklusive OHP MOL1425

Maße, B/H/T: 47 x 75 x 56 cm

Lichte Breite: 40 cm, Lichte Tiefe: 52 cm

Projektor-Stellfläche: 47 cm breit x 50 cm tief.

Holzteile standardmäßig in grau.

Gestell- und Schubfarbe in **grün, RAL 6010**

PS8-6P1425

299,00 €