



76 Seiten

14 Oberflächen,
7 Größen

BoxBoards
unsere neuen Aufbe-
wahrungslösungen

interaktive,
flexible Raumteiler

günstige Sparsets

verschiedene
Stativhöhen



Präsentation

Präsentations- und Kommunikationswände

Fahrbare doppelseitig nutzbare Trennwände



Maße, außen, B/H/T: 131 x 190 x 50 cm
Tafelfläche, B/H/T: 120 x 150 x 50 cm

- kein Auf- und Abbau, sofort einsatzbereit.
- Raumsparend zu lagern, da ineinander fahrbar.
- Einklappbare Füße, 4 große Rollen, davon 2 feststellbar



Verbinder für Trennwände

Diese Verbinder umfassen jeweils die Rundrohrprofile zweier Tafeln und werden mittels einer Schraube fixiert. So können Sie beliebig viele Wände miteinander verbinden und als Gruppe bewegen. Die Flexibilität bleibt dennoch erhalten, Sie können die Wände trotz Verbindung platzsparend aufeinander „falten“.

V-DMT (Set: 2 Stück)

21,90 €



Abb. zeigt Rollen eingeklappt

Praktisches Zubehör erweitert Ihre Einsatzmöglichkeiten



Aufsteckklemme

Federklemme zum Aufhängen von Bildern, Zeichnungen usw. Einfach aufstecken und fertig!

CH

2,90 €

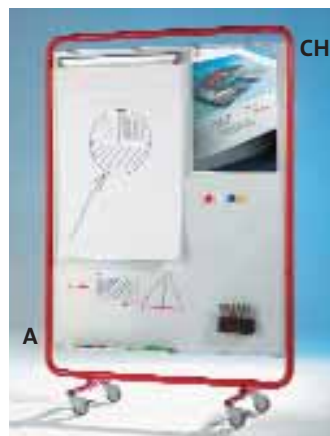

A

A = Ablageleiste

zum Anbringen an allen Tafeln, Landkarten, Charts, Breite: 55 cm.

SS-A

25,00 €



Beleuchtung (1 Strahler)

zum Aufschieben und Verstellen. Pro Strahler mit 3 m Kabel.

DMT-BEL

39,00 €

für Präsentation und Moderation

- kein Auf- und Abbau, sofort einsatzbereit
- raumsparend zu lagern, da ineinander fahrbar
- einklappbare FüÙe
- 4 größere Rollen, 2 davon feststellbar

MaÙe, B/H: 131 x 190 cm
Tafelfläche, B/H: 120 x 150 cm

Tafel mit Tuchoberfläche

11 attraktive Farben bieten vielfältige Gestaltungsmöglichkeiten: Ob Sie die Oberfläche passend zur Raumfarbe wählen oder ob Sie Akzente setzen. Ob Sie beide Tafelflächen in einer Farbe wollen oder sich unterschiedliche Farbtöne auf Vorder- und Rückseite wünschen.

Alles ist möglich.

Farben siehe Seite 648!

DMT F2 399,00 €

Tafel mit Korkoberfläche

Das Naturmaterial Kork passt nicht nur zu umweltbewussten Auftritten. Kork sorgt für eine warme Atmosphäre und eignet sich außerdem hervorragend zum Pinnen von Meldungen, Infos und Plakaten.

DMT K2 497,00 €

Tafel Whiteboard weiß

Das klassische „Whiteboard“ in robuster Ausführung. Mit vielfältigem Zubehör, das nahezu jede denkbare Präsentationsform berücksichtigt.

Zum Beschreiben mit trocken abwischbaren Whiteboardmarkern, magnethaftend.

DMT EW2 579,00 €

Tafel Stahloberfläche grün

Beschreiben Sie diese Tafel mit weißer oder bunter Kreide.

Oder setzen Sie Magnete ein, um Notizen „im Vorbeigehen“ zu plazieren. Beides ist möglich. Ideal für den Kommunikationsalltag in Schulen, Firmen, Universitäten, Behörden.

DMT EG2 579,00 €



1st klassig!

Extrem raumsparende Unterbringungsmöglichkeit, da die Tafeln komplett ineinander geschoben werden können. Gestell in 15 RAL-Farben lieferbar (Mehrpreis beachten). Bitte bei Bestellung angeben.



Hinweis

Zubehör für verschiedene Oberflächen siehe Seite 650 + 654.

Stoff-Farben für die Stoffoberflächen siehe Seite 648.



Unendliche Möglichkeiten...



**7 Größen
14 Oberflächen
verschiedene Stative**

Wenn Sie in **häufigem Wechsel** Informationen präsentieren, sollten Sie sich für dieses Konzept entscheiden. Die Präsentationswände werden einfach in die Stative eingehängt, fertig! Beliebig kombinierbar, kinderleicht auf- und abzubauen, quer- und längsformatig verwendbar – das System bietet viele Vorteile. Und es macht **einfach Spaß**, damit zu arbeiten!

**Die Kleinen sind Out
– wir haben die Großen!
Neues Standardformat
170 x 120 cm**

Modell NSTT F (siehe Seite 648 + 649)

ist doppelseitig mit farbigem Veloursstoff beschichtet, zum Fixieren von Gegenständen mittels selbstklebendem Klettenband oder zum Anheften von Plakaten mit Push-Pins. Sie können unter 11 Stoff-Farben wählen.

Modell NSTT K (siehe Seite 651)

ist doppelseitig mit Naturkork belegt.

Modell NSTT EG (siehe Seite 652)

ist doppelseitig mit grüner Stahloberfläche beschichtet zum Beschreiben mit Kreide. Die Oberfläche ist magnethaftend.

Modell NSTT EW (siehe Seite 653)

ist doppelseitig mit Whiteboardoberfläche beschichtet und ist somit mit trocken abwischbaren Stiften beschreibbar. Die Oberfläche ist magnethaftend.



Ablagen

Höhenverstellbare Schrägablage zum Einhängen in die Stative. Verchromt, inklusive 4 Einhängerinnen

Für Tafelbreite 100 cm

NDS-1 41,50 €

Für Tafelbreite 120 cm

NDS-2 45,90 €

14 Oberflächenvarianten



Verkaufs-HIT!
XXL-Litfaßsäule
für 479,00 €
Infos siehe Seite 690!



Präsentations- und Kommunikationswände

Unsere Stative...

Stative

aus Rundrohr, zum Einhängen der Tafelflächen hoch oder quer, mittels 2 mitgelieferter Ringe mit integrierter Einfädelhilfe.

T-Fuß-Stativ

Rundrohrstativ mit T-Fuß, für alle Tafelgrößen geeignet. Inklusive 2 vormontierten Einhängeringen.

SVT 5 (Stückpreis) **44,00 €**

Design-Tellerfuß-Stativ

Für alle Tafelgrößen geeignet. Inklusive 2 vormontierten Einhängeringen.

Der Teller ist wahlweise in Grau oder Schwarz erhältlich. Die Stange wird in RAL 7035 Lichtgrau geliefert.

Tafelflächen und Stative müssen getrennt bestellt werden.

SVR 5 (Stückpreis) **73,00 €**



Aushängesicherung

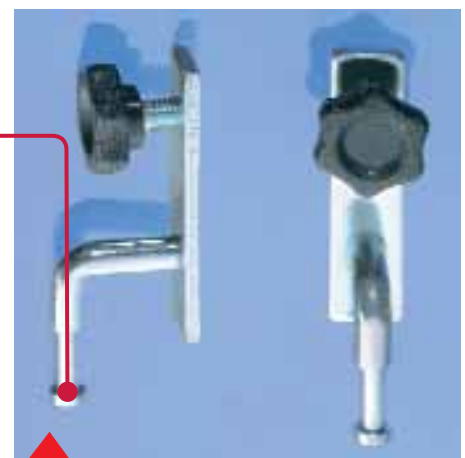

Einfädelhilfe



Ersatzteil:

Ersatzring für Stative

Einfach um die Stative legen und Anschrauben.

Inklusive praktischer Einfädelhilfe.

NSTT R **# 6,90 €**

Ersatzteil:

Einhängeschlitten

Wird seitlich in das Tafelprofil eingehangen. Inklusive Klemmschraube und Aushängesicherung.

NSTT P **# 6,90 €**

Design-Tellerfuß- & T-Fuß-Stativ

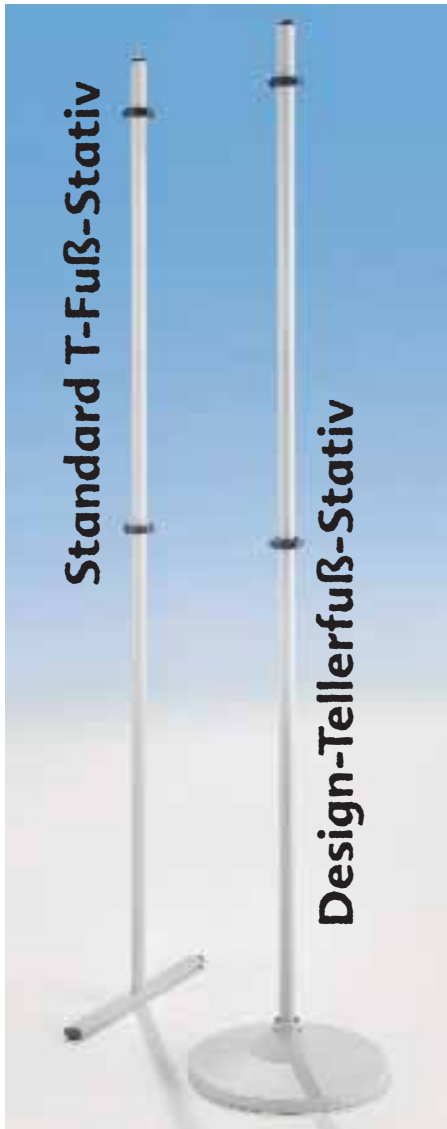

1. T-Fuß



Unsere T-Fuß Stativ sind pulverbeschichtet und werden mit gebrauchsfertig vormontierten Einhängerinnen und fest verschweißtem Fuß geliefert. So müssen Sie nichts montieren und die Stativ sind sehr stabil.

2. Design-Tellerfuß



Ab einer Tafelgröße von 150 x 120 cm empfehlen wir unseren Design-Tellerfuß. Durch die größere Standfläche stehen größere Tafeln besser und sicherer – was im öffentlichen Raum besonders wichtig ist.



2 vormontierte Ringe mit Aushängesicherung an jedem Stativ.



Sie können unsere Einzeltafeln mit 2 verschiedenen Arten von Stativen kombinieren:

1. Standard T-Fuß-Stativ
2. Design-Tellerfuß-Stativ

Tafeln mit Stoffoberfläche...



Der neue Standard
170 x 120 cm

Stativhöhe:
200 cm

Die Kleinen sind Out – wir haben die **Großen!** Neues Standardformat **170 x 120 cm**

Wir bieten Ihnen ein flexibles System, das Sie ganz nach Ihrem Bedarf zusammenstellen können. Insgesamt 7 Größen und 11 Farben stehen für die Tafel mit Stoffoberfläche zur Auswahl.

Design-Tellerfuß-Stativ

Für alle Tafelgrößen geeignet. Inklusive 2 vormontierten Einhängern.

Der Teller ist wahlweise in Grau oder Schwarz erhältlich. Die Stange wird in RAL 7035 Lichtgrau geliefert.

Tafelflächen und Stative müssen getrennt bestellt werden.

SVR 5 (Stückpreis)

73,00 €

T-Fuß-Stativ

Rundrohrstativ mit T-Fuß, für alle Tafelgrößen geeignet. Inklusive 2 vormontierten Einhängern. Abbildung siehe Seite 646.

SVT 5 (Stückpreis)

44,00 €

Tafelflächen (inklusive 4 Einhängeschlitten)

Maße	Artikelnummer	Preis
90 x 60 cm	NSTT F96..	94,00 €
90 x 90 cm	NSTT F99..	114,00 €
120 x 90 cm	NSTT F129..	129,00 €
120 x 100 cm	NSTT F1..	134,00 €
150 x 120 cm	NSTT F2..	159,00 €

**Zubehör für Stofftafeln
finden Sie auf Seite 650.**

170 x 120 cm NSTT F4.. **174,00 €**

Weniger als 43,- € pro m²!

180 x 100 cm NSTT F5.. **189,00 €**

11 Farben, doppelseitig gleichfarbig, zur Auswahl! Bitte ergänzen Sie:



...in sieben verschiedenen
Größen



Stativhöhe:
200 cm

Der neue Standard
170 x 120 cm

Bringen Sie Farbe ins Spiel! Stofftafeln mit
Vorder- und Rückseite
in verschiedenen Farben.



..0206
Rot – Blau



..0608
Blau – Orange

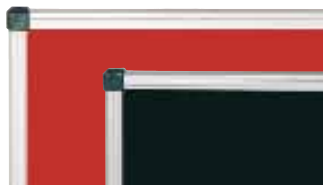

..0203
Rot – Schwarz



..0604
Blau – Weiß



..0205
Rot – Grau



..0603
Blau – Schwarz



..0204
Rot – Weiß



..0308
Schwarz – Orange



..0605
Blau – Grau



..0304
Schwarz – Weiß

Tafelflächen (inklusive 4 Einhängeschlitten)		
Maße	Artikelnummer	Preis
90 x 60 cm	NSTT Fg6..	94,00 €
90 x 90 cm	NSTT Fg9..	114,00 €
120 x 90 cm	NSTT F129..	129,00 €
120 x 100 cm	NSTT F1..	134,00 €
150 x 120 cm	NSTT F2..	159,00 €

170 x 120 cm NSTT F4.. **174,00 €**

180 x 100 cm NSTT F5.. 189,00 €

Design-Tellerfuß-Stativ

Für alle Tafelgrößen geeignet. Inklusive 2 vormontierten Einhängeringen.

Der Teller ist wahlweise in Grau oder Schwarz erhältlich. Die Stange wird in RAL 7035 Lichtgrau geliefert.

Tafelflächen und Stative müssen getrennt bestellt werden.

SVR 5 (Stückpreis) **73,00 €**

T-Fuß-Stativ

Rundrohrstativ mit T-Fuß, für alle Tafelgrößen geeignet. Inklusive 2 vormontierten Einhängeringen. Abbildung siehe Seite 646.

SVT 5 (Stückpreis) **44,00 €**

Praktisches Zubehör für Stoff- & Korktafeln



Pyramide

(Nadellänge: 9 mm) farbig sortiert

50 Stück

TP-50PS

2,50 €



Stecknadeln

(Nadellänge: 23 mm) farbig sortiert

100 Stück

SSP-100DS

3,50 €

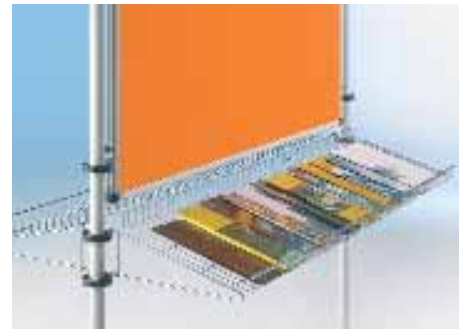

Ablagen

Höhenverstellbare Schrägablage zum Einhängen in die Stative. Verchromt, inklusive 4 Einhängerinnen

Für Tafelbreite 100 cm

NDS-1

41,50 €

Für Tafelbreite 120 cm

NDS-2

45,90 €



Würfel

(Nadellänge: 10 mm) farbig sortiert

50 Stück

SP-50PM

2,60 €



Kugel

(Nadellänge: 11 mm) farbig sortiert

20 Stück

MP-20DS

1,50 €



Push-Pins

farbig sortiert, 100 Stück

PP

4,20 €

Praktisches Zubehör für Stofftafeln

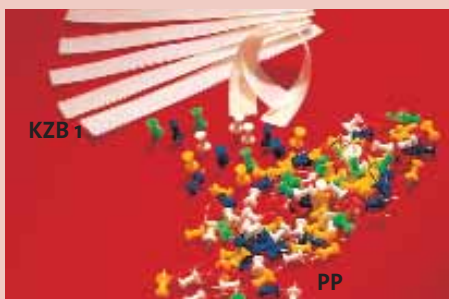

Push-Pins

farbig sortiert, 100 Stück

PP

4,20 €

Selbstklebendes Klettenband

haftet ausgezeichnet hinter jedem Material, 2 cm breit, 1 m in 25-cm-Stücken.

KZB 1

7,50 €



kleine Flanellstreifen

selbstklebend, zum Haftbarmachen von leichten Arbeitsmitteln, 100 Stück.

KZB 2

2,90 €

Kunststoffmaterial

bunt, in 6 leuchtenden Farben (Rot, Blau, Gelb, Grün, Weiß, Schwarz), leicht mit der Schere zu zerschneiden. Bogengröße 50 x 60 cm, 1 Satz = 6 Bogen sortiert.

KZB 3

15,50 €



Aufsteckklemme

Federklemme zum Aufhängen von Bildern, Zeichnungen usw. Einfach aufstecken und fertig!

CH

2,90 €



Beleuchtung

1 Strahler zum Aufschieben auf jede Stellwand, verstellbar. Pro Strahler mit 3 m Kabel.

NST-BEL

39,00 €

Sieben Tafelgrößen mit Naturkorkoberfläche



Stativhöhe:
200 cm

Der neue Standard
170 x 120 cm

Modell NSTT K

Umweltbewußter Auftritt und warme Atmosphäre dank Naturkorkmaterial. Auch diese Tafel ist in insgesamt 7 Formaten erhältlich.

Design-Tellerfuß-Stativ

Für alle Tafelgrößen geeignet. Inklusive 2 vormontierten Einhängerringen.

Der Teller ist wahlweise in Grau oder Schwarz erhältlich. Die Stange wird in RAL 7035 Lichtgrau geliefert.

Tafelflächen und Stative müssen getrennt bestellt werden.

SVR 5 (Stückpreis)

73,00 €

Tafelflächen (inklusive 4 Einhängeschlitten)

Maße	Artikelnummer	Preis
90 x 60 cm	NSTT K96	125,00 €
90 x 90 cm	NSTT K99	159,00 €
120 x 90 cm	NSTT K129	175,00 €
120 x 100 cm	NSTT K1	179,00 €
150 x 120 cm	NSTT K2	264,00 €
170 x 120 cm	NSTT K4	289,00 €
180 x 100 cm	NSTT K5	317,00 €

T-Fuß-Stativ

Rundrohrstativ mit T-Fuß, für alle Tafelgrößen geeignet. Inklusive 2 vormontierten Einhängerringen.

SVT 5 (Stückpreis)

44,00 €



Passendes
Zubehör
finden Sie auf
der linken Seite!

Präsentation

Präsentations- und Kommunikationswände

Ausstellungstafeln mit Schultafeloberfläche!



**Der neue Standard
170 x 120 cm**

**Stativhöhe:
200 cm**

Modell NSTT EG

Doppelseitig mit grüner Schultafeloberfläche aus Stahl – beschreibbar mit bunter oder weißer Kreide und natürlich magnethaftend!

Ideal für den Kommunikationsalltag in Schulen, Universitäten, Firmen, Behörden und Institutionen aller Art.

Tafelflächen (inklusive 4 Einhängeschlitten)

Maße	Artikelnummer	Preis
90 x 60 cm	NSTT EG96	157,00 €
90 x 90 cm	NSTT EG99	189,00 €
120 x 90 cm	NSTT EG129	209,00 €
120 x 100 cm	NSTT EG1	225,00 €
150 x 120 cm	NSTT EG2	335,00 €
170 x 120 cm	NSTT EG4	379,00 €
180 x 100 cm	NSTT EG5	399,00 €

Design-Tellerfuß-Stativ

Für alle Tafelgrößen geeignet. Inklusive 2 vormontierten Einhängeringen.

Der Teller ist wahlweise in Grau oder Schwarz erhältlich. Die Stange wird in RAL 7035 Lichtgrau geliefert.

Tafelflächen und Stative müssen getrennt bestellt werden.

SVR 5 (Stückpreis) 73,00 €

T-Fuß-Stativ

Rundrohrstativ mit T-Fuß, für alle Tafelgrößen geeignet. Inklusive 4 vormontierten Einhängeringen. Abbildung siehe Seite 646.

SVT 5 (Stückpreis) 44,00 €



Zubehör-Satz

KW (72 Stück weiße Kreide) • KB (12 Stück bunte Kreide)
EWZ 7 (10 Stück Rundmagnete) • SCHW (1 Schwamm)
TFL (1 Tafellappen)

ASB 12,50 €

Weiteres Zubehör siehe auch Seite 654.



Vielfach im Einsatz Vielfach bewährt



Der neue Standard
170 x 120 cm

Stativhöhe:
200 cm

Modell NSTT EW

- magnethaftend
- mit Whiteboardmarkern beschreibbar
- robuste Ausführung
- doppelseitige Schultafeloberfläche aus Stahl weiß



Design-Tellerfuß-Stativ

Für alle Tafelgrößen geeignet. Inklusive 2 vormontierten Einhängern.

Der Teller ist wahlweise in Grau oder Schwarz erhältlich. Die Stange wird in RAL 7035 Lichtgrau geliefert.

Tafelflächen und Stative müssen getrennt bestellt werden.

SVR 5 (Stückpreis) **73,00 €**

T-Fuß-Stativ

Rundrohrstativ mit T-Fuß, für alle Tafelgrößen geeignet. Inklusive 2 vormontierten Einhängern.

SVT 5 (Stückpreis) **44,00 €**

Tafelflächen (inklusive 4 Einhängeschlitten)

Maße	Artikelnummer	Preis
90 x 60 cm	NSTT EWg6	157,00 €
90 x 90 cm	NSTT EWg9	189,00 €
120 x 90 cm	NSTT EW129	209,00 €
120 x 100 cm	NSTT EW1	225,00 €
150 x 120 cm	NSTT EW2	335,00 €
170 x 120 cm	NSTT EW4	379,00 €
180 x 100 cm	NSTT EW5	399,00 €



Zubehör-Satz

4 trocken abwischbare Stifte, 1 Wischer, 10 Rundmagnete

APF **16,20 €**

Zubehör für grüne & weiße Stahltafeln

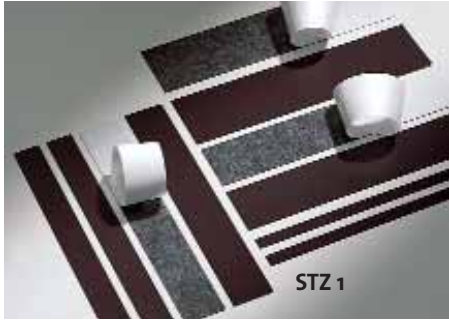

Flexibles Magnetband

selbstklebend, macht zwei- u. dreidimensionale Elemente durch Bekleben der Rückseite magnetisch. Dicke 0,5 mm
1 Satz = 5 Stücke à 20 cm = 1 m

Lieferbar in 5 Breiten:

1 cm breit/5 x 20 cm = 1 m	STZ 1-1	2,90 €
2 cm breit/5 x 20 cm = 1 m	STZ 1-2	5,20 €
3 cm breit/5 x 20 cm = 1 m	STZ 1-3	6,90 €
4 cm breit/5 x 20 cm = 1 m	STZ 1-4	8,90 €
5 cm breit/5 x 20 cm = 1 m	STZ 1-5	9,90 €



Magnetisches Material

bunt, flexibel, mit der Schere zerschneidbar, 0,5 mm stark. Plattengröße: 25 x 25 cm.
1 Satz enthält je 1 Platte in Rot, Blau, Gelb, Grün, Weiß u. Schwarz.

STZ 3	44,00 €
--------------	----------------

8 Kraftmagnete quadratisch, mit Colorkappe, 25 x 25 mm, in 4 Farben

MQU 25	6,20 €
---------------	---------------

8 Kraftmagnete dreieckig mit Colorkappe, 30 mm Kantenlänge, in 4 Farben

MDR 30	6,20 €
---------------	---------------

Magnetstreifen und -quadrate

in 3 Größen und 4 Farben, 24 Teile, haftstark, 2 mm dick

EW z 1	24,00 €
---------------	----------------



Runde Kraftmagnete

12 Stück in 6 Farben, mit Colorkappe
Ø 20 mm

MR 20	4,20 €
--------------	---------------

Ø 30 mm MR 30	6,20 €
-------------------------	---------------

Ø 40 mm MR 40	8,20 €
-------------------------	---------------



Ablagen

Höhenverstellbare Schrägablage zum Einhängen in die Stative.
Verchromt, inklusive 4 Einhängerinnen

Für Tafelbreite 100 cm

NDS-1	41,50 €
--------------	----------------

Für Tafelbreite 120 cm

NDS-2	45,90 €
--------------	----------------



Aufsteckklemme

Federklemme zum Aufhängen von Bildern, Zeichnungen usw. **Einfach aufstecken und fertig!**

CH	2,90 €
-----------	---------------



Beleuchtung

1 Strahler zum Aufschieben auf jede Stellwand, verstellbar. Pro Strahler 3 m Kabel.

NST-BEL	39,00 €
----------------	----------------

Zubehör für weiße Stahltafeln



Zubehör-Satz

4 trocken abwischbare Stifte, 1 Wischer, 10 Rundmagnete

APF	17,50 €
------------	----------------



Zubehör-Satz

- KW (72 Stück weiße Kreide)
- KB (12 Stück bunte Kreide)
- EWZ 7 (10 Stück Rundmagnete)
- SCHW (1 Schwamm)
- TFL (1 Tafellappen)

ASB	12,50 €
------------	----------------

Zubehör für grüne Stahltafeln



Kreidehalter (Kunststoff)

KO-1050	2,50 €
----------------	---------------

Transportwagen für Stecktafeln



Das **Transportproblem** ist gelöst – wir machen Ihren Stecktafeln Beine! Tafeln bis einschließlich 180 x 100 cm können transportiert werden.

Transportwagen für bis zu 20 Tafeln

Der Wagen steht auf 4 hoch belastbaren Leichtlaufrollen, davon sind 2 feststellbar. Pulverbeschichtetes Stahlrohrgestell, 2 Klemmvorrichtungen zur Fixierung der Tafeln, Ablage für Stative.

Maße, B/H/T: 130 x 192 x 77 cm

519,00 €



1st klassig!

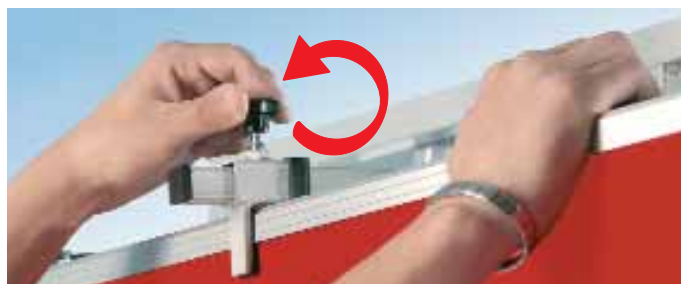

So schnell fixieren Sie die Tafeln auf dem Wagen. Diese Fixiervorrichtung ist in der Höhe verstellbar, so dass Tafeln vom Format 90 x 60 cm bis zum Format 180 x 100 cm transportiert und gelagert werden können.

Super Sparpakete in Kombination mit diesem Wagen finden Sie auf den Seiten 656 bis 661.

Transportwagen für bis zu 10 Tafeln

Der Wagen steht auf 4 hoch belastbaren Leichtlaufrollen, davon sind 2 feststellbar. Pulverbeschichtetes Stahlrohrgestell, 2 Klemmvorrichtungen zur Fixierung der Tafeln, Ablage für Stative.

Maße, B/H/T: 130 x 192 x 50 cm

449,00 €



Die Abbildungen zeigen die Modelle NSTT-W190 und NSTT-W190-20 in der Standardfarbe Lichtgrau, RAL 7035.

Unsere Stecktafelsets...



**4,8 m²
Fläche!**

**Stativhöhe:
200 cm**

**T-Fuß-Stativ
SVT5 siehe Seite 646**

Stecktafel Set „S1“

Ideal für ungenutzte Ecken im Klassenraum oder in der Aula.
Verschiedene Stellvarianten sind möglich.

Set besteht aus:

- 2 x Tafel NSTT-F10206 (120 x 100 cm)
je Tafel 1 Seite Rot, 1 Seite Blau
- 3 x T-Fuß Stativ SVT 5

NSTT-Set S1 379,00 €



Je Tafel 1 Seite Rot, 1 Seite Blau



Stellvariante



Stellvariante



Stellvariante



Abb. ähnlich!

Super Sparpaket!

Stecktafelwagen & 4 x Stecktafel-Set „S1“
Mobiles Sparpaket für den flexiblen Einsatz.

Set enthält insgesamt:

- 8 x Tafel NSTT-F10206 (120 x 100 cm)
je Tafel 1 Seite Rot, 1 Seite Blau
- 12 x T-Fuß Stativ SVT 5
- 1 x Stecktafelwagen NSTT-W190

NSTT-S1W

1.969,00 €

...zum absoluten Sparpreis!



Stecktafel Set „S2“

Kompaktes Set – ideal, wenn nicht so viel Platz zur Verfügung steht.
2 Tafeln unseres Formates 170 x 120 cm.
Verschiedene Stellvarianten sind möglich.
Set besteht aus:

- 2 x Tafel NSTT-F40608 (170 x 120 cm)
je Tafel 1 Seite Orange, 1 Seite Blau
- 3 x T-Fuß Stativ SVT 5

NSTT-Set S2 **469,00 €**

1st klassig!



1 Seite Orange,
1 Seite Blau



2-farbige Wendetafeln
1 Seite blau – 1 Seite orange

8,16 m² Fläche!



hoch

quer



Rückseite orange

Rückseite blau

Stellvariante

Stativhöhe:
200 cm

Geniale Flexibilität:

Ganz schnell und ohne viel Aufwand können Sie alle Tafeln

hoch oder quer einhängen – je nach Situation und vorhandenem Platz.



Super Sparpaket!

Stecktafelwagen & 4 x Stecktafel-Set „S2“
Mobiles Sparpaket für den flexiblen Einsatz.

Set enthält insgesamt:

- 8 x Tafel NSTT-F40608 (170 x 120 cm)
je Tafel 1 Seite Orange, 1 Seite Blau
- 12 x T-Fuß Stativ SVT 5
- 1 x Stecktafelwagen NSTT-W190

NSTT-S2W

2.269,00 €



Abb. ähnlich!

Alle Preise zuzüglich gesetzlicher Mehrwertsteuer. Ab 100,00 € Lieferung frei Haus. Sonst 7,00 € anteilige Frachtkosten.

Präsentation

Präsentations- und Kommunikationswände

8,88 m² Präsentationsfläche



Stecktafel Set „M1“

Kompakt, variabel, leicht, flexibel.
Verschiedene Stellvarianten sind möglich.

Set besteht aus:

- 2 x Tafel **NSTT-F10206** (120 x 100 cm)
je Tafel 1 Seite Rot, 1 Seite Blau
- 1 x Tafel **NSTT-F40605** (170 x 120 cm)
1 Seite Blau, 1 Seite Grau
- 4 x T-Fuß Stativ **SVT 5**

NSTT-Set M1 **589,00 €**

170 x 120 cm

Stativhöhe: 200 cm



Auch 90° Winkel kein Problem!

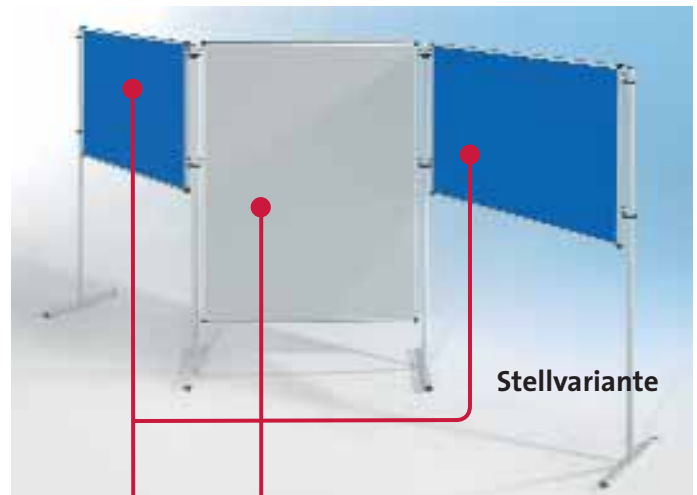

Stellvariante



comfort
pin

Abbildung ähnlich!

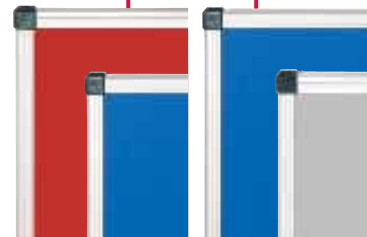

2 Tafeln, je 1 Seite Rot,
1 Seite Blau
1 Tafel, 1 Seite Blau und
1 Seite Grau

Super Sparpaket!

Stecktafelwagen & 3 x Stecktafel-Set „M1“
Mobiles Sparpaket für den flexiblen Einsatz.

Set enthält insgesamt:

- 6 x Tafel **NSTT-F10206** (120 x 100 cm)
je Tafel 1 Seite Rot, 1 Seite Blau
- 3 x Tafel **NSTT-F40605** (170 x 120 cm)
je Tafel 1 Seite Blau, 1 Seite Grau
- 12 x T-Fuß Stativ **SVT 5**
- 1 x Stecktafelwagen **NSTT-W190**

NSTT-M1W **2.199,00 €**

Kommunikativer Würfel



...hoch oder quer – Sie haben die Wahl!



Stecktafel Set „Raute“

Praktischer „Präsentationskubus“ mit viel Platz zum Anpinnen. Verschiedene Stellvarianten sind möglich. Wenn Sie dieses Set in Reihe aufstellen möchten, müssen Sie lediglich ein zusätzliches Stativ erwerben.

Set besteht aus:

- 2 x Tafel NSTT-F10206 (120 x 100 cm)
je Tafel 1 Seite Rot, 1 Seite Blau
- 2 x Tafel NSTT-F40605 (170 x 120 cm)
je Tafel 1 Seite Blau, 1 Seite Grau
- 4 x T-Fuß Stativ SVT 5

NSTT-Set RA

759,00 €



comfortip



Stellvariante

2 Tafeln, je 1 Seite Rot, 1 Seite Blau
1 Tafel, 1 Seite Blau und 1 Seite Grau



Stellvariante



Stellvariante

Stecktafelwagen & 3 x Stecktafel-Set „Raute“

Mobiles Sparpaket für den flexiblen Einsatz.

Set enthält insgesamt:

- 6 x Tafel NSTT-F10206 (120 x 100 cm)
je Tafel 1 Seite Rot, 1 Seite Blau
- 6 x Tafel NSTT-F40605 (170 x 120 cm)
je Tafel 1 Seite Blau, 1 Seite Grau
- 12 x T-Fuß Stativ SVT 5
- 1 x Stecktafelwagen NSTT-W190

Super Sparpaket!

NSTT-RAW

2.699,00 €

Abb. ähnlich!



Präsentation

Präsentations- und Kommunikationswände

Set „PANORAMA“



3 Tafeln, je
1 Seite Orange,
1 Seite Blau



4 Tafeln, je
1 Seite Orange,
1 Seite Blau

Prospekthalter
siehe Seite 644.

**23,5 m²
Fläche!**

Stecktafel Set „Panorama“

Richtig viel Platz für verschiedenste Ausstellungen und Exponate – 23,5 m² Pinnfläche. Inklusive 3 Prospekthalter. Flexibel aufstellbar, hier zeigen wir nur einige der möglichen Varianten.

- 2 x Tafel **NSTT-F10308** (120 x 100 cm)
je Tafel 1 Seite Schwarz, 1 Seite Orange
- 1 x Tafel **NSTT-F10608** (120 x 100 cm)
1 Seite Blau, 1 Seite Orange
- 2 x Tafel **NSTT-F40308** (170 x 120 cm)
je Tafel 1 Seite Schwarz, 1 Seite Orange
- 2 x Tafel **NSTT-F40608** (170 x 120 cm)
je Tafel 1 Seite Blau, 1 Seite Orange
- 3 x Prospekthalter **NDS-2**
- 8 x T-Fuß Stativ **SVT 5**

NSTT-Set PAN 1.499,00 €



T-Fuß-Stativ
SVT5 siehe Seite 646



90° Winkel

Super Sparpaket!

Stecktafelwagen & Stecktafel-Set „Panorama“
Mobiles Sparpaket für den flexiblen Einsatz.

Set enthält insgesamt:

- 1 x NSTT-Set „Panorama“
- 1 x Stecktafelwagen **NSTT-W190**

NSTT-PANW

1.949,00 €



Abbildung ähnlich!

Aufmerksamkeit zentrieren...



Stecktafel Set „Raute Plus“

Praktischer „Präsentationskubus“, der Dank der 4 Flügel noch mehr Platz zum Anpinnen bietet – über 19 m² Nutzfläche. Verschiedene Stellvarianten sind möglich.

Set besteht aus:

- 4 x Tafel NSTT-F106 (120 x 100 cm) in Blau
- 4 x Tafel NSTT-F20205 (150 x 120 cm) je Tafel 1 Seite Rot, 1 Seite Grau
- 8 x T-Fuß Stativ SVT 5

NSTT-Set RPL 1.459,00 €



Geniale Flexibilität:

Ganz schnell und ohne viel Aufwand können Sie alle Tafeln

hoch oder quer

einhängen – Je nach Situation und vorhandenem Platz.



19,2 m² Fläche!

Präsentation



Stellvariante



Stellvariante

Stativhöhe: 200 cm



Super Sparpaket!

Stecktafelwagen & Stecktafel-Set „Raute Plus“

Mobiles Sparpaket für den flexiblen Einsatz.

Set enthält insgesamt:

- 1 x NSTT-Set „Raute Plus“
- 1 x Stecktafelwagen NSTT-W190

NSTT-RPLW

1.889,00 €



Abb. ähnlich!

Alle Preise zuzüglich gesetzlicher Mehrwertsteuer. Ab 100,00 € Lieferung frei Haus. Sonst 7,00 € anteilige Frachtkosten.

Präsentations- und Kommunikationswände

Mobile Stell- und Kommunikationswand



Mobile Stellwände

sind nicht nur rollbar sondern auch in sich flexibel, d.h. in jedem Winkel aufstellbar. Wie bei den stationären Kommunikationswänden sind die Pinwände doppelseitig nutzbar. Sie eignen sich speziell für den mobilen Einsatz: Bei Seminaren, Präsentationen und Ausstellungen in Geschäftsräumen als flexible Sichtblenden.

Der große Vorzug der Wände: zusammengeklappt lassen sie sich auf kleinstem Raum transportieren und lagern.

Mobile Stell- und Kommunikationswand

Mobiles Präsentationssystem, bestehend aus 4 Tafelflächen mit Stoffoberfläche wählbar in 11 verschiedenen Farben (bitte vermerken Sie die entsprechende Farbnummer bei der Bestellung) und 5 rollbaren Stativen (Rollen arretierbar). Tafelrahmen und Stative Aluminium natur eloxiert.

Maße Tafelfläche, B/H: 120 x 150 cm
Gesamthöhe: 192 cm

STT P 4 1.259,00 €

Gleiche Stellwand, jedoch mit 3 Tafelflächen

STT P 3 1.059,00 €

Farbskala der Stoffe

für nebenstehende Tafel Filz. Bitte geben Sie die gewünschte/n Farbnummer/n an:

	
01 Weinrot	07 Grün
	
02 Rot	08 Orange
	
03 Schwarz	09 Dunkelbraun
	
04 Weiß	10 Mittelbraun
	
05 Grau	11 Beige
	
06 Blau	

Stellbeispiele

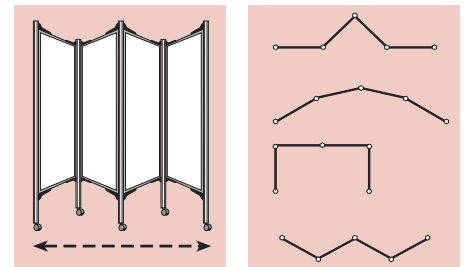
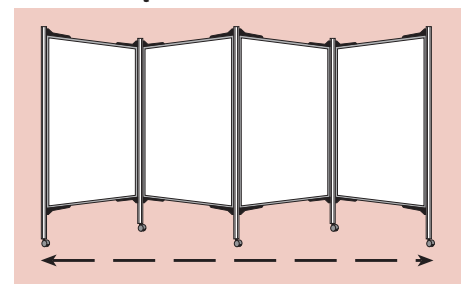

Zubehör für Stoffoberflächen

Selbstklebendes Klettenband, haftet ausgezeichnet hinter jedem Material, 2 cm breit, 1 m in 25-cm-Stücken.

KZB 1 7,50 €

1 Satz Push-Pins (Nadeln)

farblich sortiert, 100 Stück

PP 4,20 €



...Klein aber oho!

Montage 40,00* €

Tafel Modell AP-grün

Größe 90 x 60 cm

Fläche: Stahl, grün, magnethaftend, zu beschriften mit Kreide.

AP GRUEN

54,00 €

Zubehör-Satz

KW	72 Stk.	weiße Kreide
KB	12 Stk.	bunte Kreide
EWZ 7	10 Stk.	Rundmagnete
SCHW		1 Schwamm
TFL		1 Tafellappen
ASB		12,50 €

Weiteres Zubehör siehe auch Seite 654.



Tafel Modell AP-Kork

Größe 90 x 60 cm

Fläche: Naturkork, Pinwand

AP KORK

45,00 €

Zubehör

Steck- u. Markierungsnadeln, 100 Stück, farbig sortiert. Mit dem großen Kopf und der kurzen Nadel sind die „Push-Pins“ ideal zum Gebrauch auf unseren Korktafeln.

PP

4,20 €



Tafel Modell AP-weiß

Größe: 90 x 60 cm • Fläche: Stahl, weiß, magnethaftend, zu beschriften mit Whiteboardmarkern, trocken abwischbar.

AP WEISS

56,00 €

Zubehör-Satz

4 trocken abwischbare Stifte, 1 Wischer, 10 Rundmagnete

APF

17,50 €



Tafel Modell AP-Stoff

Größe 90 x 60 cm

Fläche: Velours-Stoff, rot, für Klettmaterial und Pins

AP SPEZI

65,00 €

Zubehör

1 Satz Push-Pins (Nadeln) farbig sortiert, 100 Stück

PP

4,20 €

Selbstklebendes Klettenband, haftet hinter jedem Material, 2 cm breit, 1 m in 25-cm Stücken

KZB 1

7,50 €



Präsentation

Präsentations- und Kommunikationswände

Das fahrbare Stellwandsystem EasyWall¹⁹⁰



EasyWall¹⁹⁰ – das fahrbare Stellwandsystem.

Maximale Flexibilität dank Mobilität. Dank der 4 Rollen pro Gestell, 2 davon sind feststellbar, bringen Sie das EasyWall Stellwandsystem ganz „easy“ zum Einsatzort. In das fahrbare EasyWallgestell können Tafeln bis zum

Format 170 x 120 cm hoch oder quer eingehängt werden – auch kompatibel mit allen bisher bei uns erworbenen Stellwänden.

Einfach die Tafeln in die vormontierten Ringe einhängen – fertig.

- Praktischer Raumteiler
- Moderationswand
- Ausstellungswand

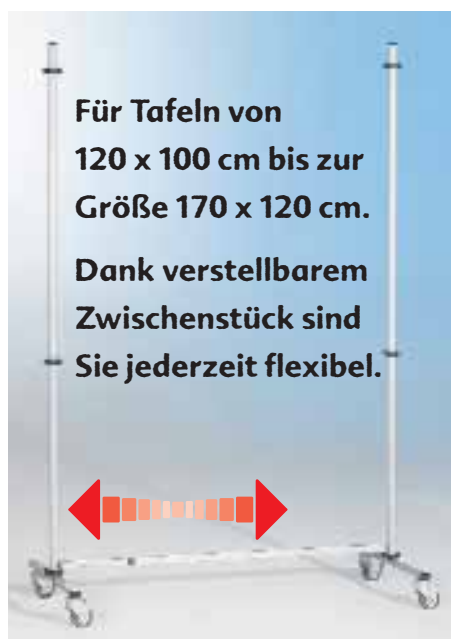
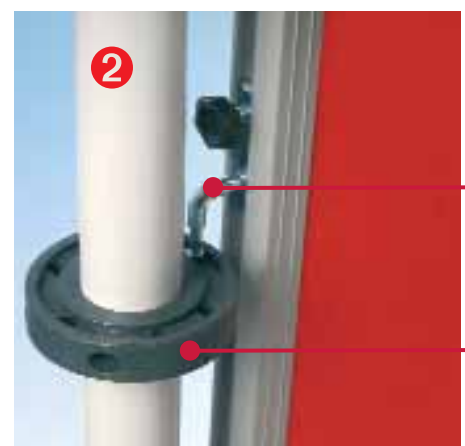
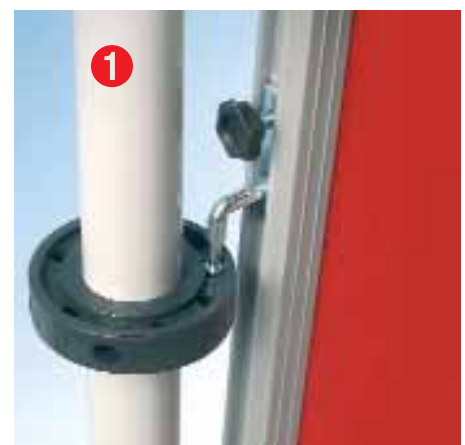

Für Tafeln von 120 x 100 cm bis zur Größe 170 x 120 cm.

Dank verstellbarem Zwischenstück sind Sie jederzeit flexibel.

Halteringe mit Einfädelhilfe und höhenverstellbare Schlitten mit Aushängesicherung

erleichtern das Einhängen unserer Stellwände. So ist es auch für eine Person möglich, die Tafeln ein- oder umzuhängen.

- ❶ Den Einhängeschlitten der Tafel in die Einfädelhilfe des Halterings setzen – so fixieren Sie die Tafel auf der einen Seite und können diese auf der anderen Seite in den zweiten Ring einhängen.
- ❷ Die Tafel hängt nun lose im Gestell. Jetzt einfach den Haken des Einhängeschlittens in Richtung des gewünschten Loches schieben.
- ❸ Jetzt rutscht die Halterung in das entsprechende Loch des Ringes und ist fixiert. Dank der Aushängesicherung fällt die Tafel auch nicht einfach herunter – so verhindern wir eingeklemmte Finger und verletzte Füße.

Rollstativ für Stellwände

So werden unsere Stellwände mobil. 4 Rollen, davon sind 2 feststellbar. Geeignet für Tafeln bis zum Format 170 x 120 cm, pulverbeschichtetes Stahlrohrgestell. Gesamthöhe: 190 cm

SRZ 190

148,00 €

vielseitig, mobil & flexibel einsetzbar



Einhängeschlitten

Wird seitlich in das Tafelprofil eingehangen. Inklusive Klemmschraube und Aushängesicherung.

NSTT P # 6,90 €



Ersatzring für Stative

Einfach um die Stative legen und Anschrauben. Inklusive praktischer Einfädelhilfe.

NSTT R # 6,90 €

Geniale Flexibilität:

Ganz schnell und ohne viel Aufwand können Sie alle Tafeln **hoch** oder **quer** einhängen – Je nach Situation und vorhandenem Platz.

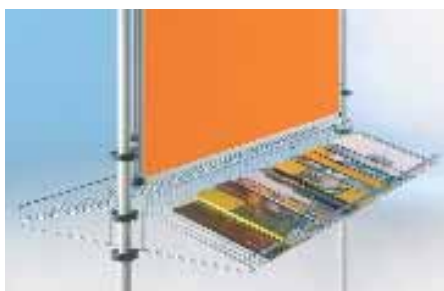

Ablagen

Höhenverstellbare Schrägablage zum Einhängen in die Stative. Verchromt, inklusive 4 Einhängerinnen

Für Tafelbreite 100 cm
NDS-1 41,50 €

Für Tafelbreite 120 cm
NDS-2 45,90 €



14 Oberflächenvarianten



Alle Preise zuzüglich gesetzlicher Mehrwertsteuer. Ab 100,00 € Lieferung frei Haus. Sonst 7,00 € anteilige Frachtkosten.

Präsentation

Präsentations- und Kommunikationswände

Stoffoberfläche... *comfort pin*



Modell NSTT F

Wir bieten Ihnen ein flexibles System, das Sie ganz nach Ihrem Bedarf zusammenstellen können. Insgesamt 3 Größen und 11 Farben stehen für die Tafel mit Stoffoberfläche zur Auswahl.

Alle Farben für die Stofftafeln (doppelseitig gleichfarbig) finden Sie auf Seite 648.

Rollstativ für Stellwände

So werden unsere Stellwände mobil. 4 Rollen, davon sind 2 feststellbar. Geeignet für Tafeln bis zum Format 170 x 120 cm, pulverbeschichtetes Stahlrohrgestell. Gesamthöhe: 190 cm

SRZ 190

148,00 €

Tafelflächen (inklusive 4 Einhängeschlitten)

Maße	Artikelnummer	Preis
120 x 100 cm	NSTT F1..	134,00 €
150 x 120 cm	NSTT F2..	159,00 €
170 x 120 cm	NSTT F4..	174,00 €

...sogar zweifarbig!



comfort
pin

Praktisches Zubehör für Stofftafeln
finden Sie auf Seite 650.

Doppelt bunt!
...wir bringen
mehr Farbe ins
Spiel

Wir empfehlen Ihnen hier
10 Farbkombinationen.
Wollen Sie andere Farb-
kombinationen?
Kein Problem, fragen Sie uns!



..0206
Rot - Blau



..0608
Blau - Orange



..0203
Rot - Schwarz



..0604
Blau - Weiß



..0205
Rot - Grau



..0603
Blau - Schwarz



..0204
Rot - Weiß



..0308
Schwarz - Orange



..0605
Blau - Grau



..0304
Schwarz - Weiß

Bringen Sie Farbe ins Spiel! Stofftafeln mit
Vorder- und Rückseite
in verschiedenen Farben.

Tafelflächen (inklusive 4 Einhängeschlitten)

Maße	Artikelnummer	Preis
120 x 100 cm	NSTT F1..	134,00 €
150 x 120 cm	NSTT F2..	159,00 €

170 x 120 cm NSTT F4.. 174,00 €

Rollstativ für Stellwände

So werden unsere Stellwände mobil. 4 Rollen, davon sind 2 feststellbar. Geeignet für Tafeln bis zum Format 170 x 120 cm, pulverbeschichtetes Stahlrohrgestell. **Gesamthöhe: 190 cm**

SRZ 190 148,00 €



Für Tafeln von
120 x 100 cm bis zur
Größe 170 x 120 cm.

Dank verstellbarem
Zwischenstück sind Sie
jederzeit flexibel.



Stativhöhe: 190 cm

EasyWall¹⁹⁰ – BoxBoards super Raumteiler

16 Schübe
InBox „L“

32 Schübe
InBox „M“

Jedes **BoxBoard** besteht aus Tafel, fahrbarem Gestell und den entsprechend farbigen oder transparenten Boxen und wird gebrauchsfertig montiert geliefert!

EasyWall¹⁹⁰ BoxBoard 32

- Maße, B/H/T: 135 x 190 x 45 cm
- Anzahl Schübe: 32 x InBox „M“

Stoff Rot, Schübe in Blau

H9488-02B 698,00 €

Stoff Blau, Schübe in Rot

H9488-06R 698,00 €

Stoff Schwarz/Grau, Schübe in Transparent

H9488-0305T 698,00 €

comfort
pin

EasyWall¹⁹⁰ BoxBoard 16

- Maße, B/H/T: 135 x 190 x 45 cm
- Anzahl Schübe: 16 x InBox „L“

Stoff Rot, Schübe in Blau

H9484-02B 669,00 €

Stoff Blau, Schübe in Rot

H9484-06R 669,00 €

Stoff Schwarz/Grau, Schübe in Transparent

H9484-0305T 669,00 €

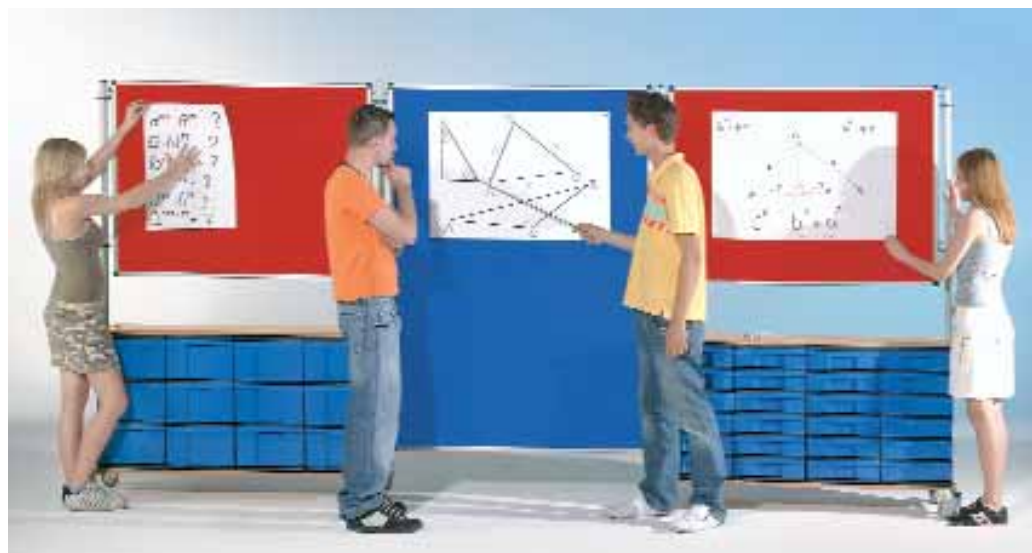

EasyWall¹⁹⁰ Set „Store & More“

Komplettes EasyWall Präsentations- oder Raumteiler-set bestehend aus:

1 x BoxBoard **H9463-02B**

1 x BoxBoard **H9466-02B**

1 x Tafel **NSTT-F40206**
(170 x 120 cm)

1 Seite Rot, 1 Seite Blau

EAW-STOMO 1.294,00 €

Die Innovation im Klassenzimmer



12 Schübe
InBox „L“

170 x 120 cm
über 4 m²
Nutzfläche
für nur 164,- €

24 Schübe
InBox „M“

comfort pin

EasyWall¹⁹⁰ BoxBoard 12

- Maße, B/H/T: 135 x 190 x 45 cm
- Anzahl Schübe: 12 x InBox „L“

Stoff Rot, Schübe in Blau

H9463-02B 569,00 €

Stoff Blau, Schübe in Rot

H9463-06R 569,00 €

Zwischen zwei beliebige

BoxBoards können

Sie jedes Tafelmodell einfach einhängen und so den Einsatzbereich erweitern. Tafelmodelle finden Sie auf Seite 648 – 653.

EasyWall¹⁹⁰ BoxBoard 24

- Maße, B/H/T: 135 x 190 x 45 cm
- Anzahl Schübe: 24 x InBox „M“

Stoff Rot, Schübe in Blau

H9466-02B 598,00 €

Stoff Blau, Schübe in Rot

H9466-06R 598,00 €



EasyWall¹⁹⁰ BoxBoard 24

- Maße, B/H/T: 135 x 190 x 45 cm
- Anzahl Schübe: 24 x InBox „M“

Stoff Schwarz/Grau, Schübe in Transparent

H9466-0305T 598,00 €



EasyWall¹⁹⁰ BoxBoard 12

- Maße, B/H/T: 135 x 190 x 45 cm
- Anzahl Schübe: 12 x InBox „L“

Stoff Schwarz/Grau, Schübe in Transparent

H9463-0305T 569,00 €

3-reihig – farbig & transparent

24 Schübe
Klassenstärke!



InBox „M“

EasyWall¹⁹⁰ BoxBoard 24

Flexibler Raumteiler mit InBox „M“, mit 4 Rollen (2 davon sind feststellbar).

- Maße, B/H/T: 103 x 190 x 45 cm
- Tafel 90 x 90 cm,
- 24 Schübe InBox „M“

Stoff Schwarz/Grau, Schübe in Transparent
Hg388-0305T 596,00 €

Stoff Blau, Schübe in Rot
Hg388-06R 596,00 €

Stoff Rot, Schübe in Blau
Hg388-02B 596,00 €

EasyWall¹⁹⁰ BoxBoard 12 (Boxen wie Abbildung unten)

Flexibler Raumteiler mit InBox „L“, mit 4 Rollen (2 davon sind feststellbar).

- Maße, B/H/T: 103 x 190 x 45 cm
- Tafel 90 x 90 cm,
- 12 Schübe InBox „L“

Stoff Schwarz/Grau, Schübe in Transparent
Hg384-0305T 575,00 €

Stoff Blau, Schübe in Rot
Hg384-06R 575,00 €

Stoff Rot, Schübe in Blau
Hg384-02B 575,00 €

12 Schübe
halbe Klassenstärke!

EasyWall¹⁹⁰ BoxBoard 18 (Boxen wie Abbildung oben)

Flexibler Raumteiler mit InBox „M“, mit 4 Rollen (2 davon sind feststellbar).

- Maße, B/H/T: 103 x 190 x 45 cm
- Tafel 90 x 90 cm,
- 18 Schübe InBox „M“

Stoff Schwarz/Grau,
Schübe in Transparent

Hg366-0305T 528,00 €

Stoff Blau, Schübe in Rot
Hg366-06R 528,00 €

Stoff Rot, Schübe in Blau
Hg366-02B 528,00 €

EasyWall¹⁹⁰ BoxBoard 9

Flexibler Raumteiler mit InBox „L“, mit 4 Rollen (2 davon sind feststellbar).

- Maße, B/H/T: 103 x 190 x 45 cm
- Tafel 90 x 90 cm,
- 9 Schübe InBox „L“

Stoff Schwarz/Grau,
Schübe in Transparent

Hg363-0305T 499,00 €

Stoff Blau, Schübe in Rot
Hg363-06R 499,00 €

Stoff Rot, Schübe in Blau
Hg363-02B 499,00 €



InBox „L“

Praktisches Zubehör für Stofftafeln
finden Sie auf Seite 650.

Kompakt & handlich...

EasyWall¹⁹⁰ BoxBoard 6

- Maße, B/H/T: 68 x 190 x 45 cm
- Anzahl Schübe: 6 x InBox „L“

Stoff Blau, Schübe in Rot

H9263-06R 439,00 €

Stoff Rot, Schübe in Blau

H9263-02B 439,00 €

Stoff Schwarz/Grau, Schübe in Transparent

H9263-0305T 439,00 €

Zwischen zwei beliebige

BoxBoards können Sie jedes Tafelmodell einfach einhängen und so den Einsatzbereich erweitern. Tafelmodelle finden Sie auf Seite 648 – 653.



EasyWall¹⁹⁰ BoxBoard 12

- Maße, B/H/T: 68 x 190 x 45 cm
- Anzahl Schübe: 12 x InBox „M“

Stoff Blau, Schübe in Rot

H9266-06R 469,00 €

Stoff Rot, Schübe in Blau

H9266-02B 469,00 €

Stoff schwarz/grau, Schübe in transparent

H9266-0305T 469,00 €



EasyWall¹⁹⁰ BoxBoard 8

- Maße, B/H/T: 68 x 190 x 45 cm
- Anzahl Schübe: 8 x InBox „L“

Stoff Blau, Schübe in Rot

H9284-06R 489,00 €

Stoff Rot, Schübe in Blau

H9284-02B 489,00 €

Stoff Schwarz/Grau, Schübe in Transparent

H9284-0305T 489,00 €

EasyWall¹⁹⁰ BoxBoard 16

- Maße, B/H/T: 68 x 190 x 45 cm
- Anzahl Schübe: 16 x InBox „M“

Stoff Blau, Schübe in Rot

H9288-06R 509,00 €

Stoff Rot, Schübe in Blau

H9288-02B 509,00 €

Stoff Schwarz/Grau, Schübe in Transparent

H9288-0305T 509,00 €



H9284-02B

EasyWall¹⁹⁰ – Korkoberfläche...



Modell NSTT K

Umweltbewußter Auftritt und warme Atmosphäre dank Naturkorkmaterial. Auch diese Tafel ist in insgesamt 3 Formaten erhältlich.

Tafelflächen (inklusive 4 Einhängeschlitten)

Maße	Artikelnummer	Preis
120 x 100 cm	NSTT K1	179,00 €
150 x 120 cm	NSTT K2	264,00 €
170 x 120 cm	NSTT K4	289,00 €

Rollstativ für Stellwände

So werden unsere Stellwände mobil. 4 Rollen, davon sind 2 feststellbar. Geeignet für Tafeln bis zum Format 170 x 120 cm, pulverbeschichtetes Stahlrohrgestell. **Gesamthöhe: 190 cm**

SRZ 190

148,00 €

Praktisches Zubehör für Korktafeln finden Sie auf Seite 650.

EasyWall¹⁹⁰ – grüne Stahloberfläche



Modell NSTT EG

Doppelseitig mit grüner Schultafeloberfläche – beschreibbar mit bunter oder weißer Kreide und natürlich magnethaftend!

Mobilität dank fahrbarem Gestell!



Preis-Hit:
170 x 120 cm

über 4 m²
Nutzfläche
für nur 379,- €
(Lieferung ohne Rollstativ)

Tafelflächen (inklusive 4 Einhängeschlitten)

Maße	Artikelnummer	Preis
120 x 100 cm	NSTT EG1	213,00 €
150 x 120 cm	NSTT EG2	317,00 €
170 x 120 cm	NSTT EG4	379,00 €

Für Tafeln von
120 x 100 cm bis zur
Größe 170 x 120 cm.

Dank verstellbarem
Zwischenstück sind Sie
jederzeit flexibel.

Praktisches Zubehör für grüne Stahltafeln finden Sie auf Seite 676.



Stativhöhe: 190 cm



Flipchart-Klemme

magnetisch für Stahloberflächen zum nachträglichen Anbringen an allen Tafeln, Landkarten, Charts

NSS-FCK

87,00 €

Rollstativ für Stellwände

So werden unsere Stellwände mobil. 4 Rollen, davon sind 2 feststellbar. Geeignet für Tafeln bis zum Format 170 x 120 cm, pulverbeschichtetes Stahlrohrgestell. **Gesamthöhe: 190 cm**

SRZ 190

148,00 €

Alle Preise zuzüglich gesetzlicher Mehrwertsteuer. Ab 100,00 € Lieferung frei Haus. Sonst 7,00 € anteilige Frachtkosten.

Präsentation

Präsentations- und Kommunikationswände

EasyWall¹⁹⁰ BoxBoard – Green

32 Schübe
InBox „M“



EasyWall¹⁹⁰ BoxBoard 32

- Maße, B/H/T: 135 x 190 x 45 cm
- Anzahl Schübe: 32 x InBox „M“

Stahltafel grün, Schübe in gelb

H9488-EGY

788,00 €

24 Schübe
InBox „M“

EasyWall¹⁹⁰ BoxBoard 24

- Maße, B/H/T: 135 x 190 x 45 cm
- Anzahl Schübe: 24 x InBox „M“

Stahltafel grün, Schübe in gelb

H9466-EGY

718,00 €

Jedes BoxBoard

besteht aus Tafel, fahrbarem Gestell und den entsprechend farbigen oder transparenten Boxen und wird gebrauchsfertig montiert geliefert!



Zwischen zwei beliebige **BoxBoards** können Sie jedes Tafelmodell einfach einhängen und so den Einsatzbereich erweitern. Tafelmodelle finden Sie auf Seite 648 – 653.



Praktisches Zubehör für grüne Stahltafeln finden Sie auf Seite 676.

12 Schübe
InBox „L“

EasyWall¹⁹⁰ BoxBoard 16

- Maße, B/H/T: 135 x 190 x 45 cm
- Anzahl Schübe: 16 x InBox „L“

Stahltafel grün, Schübe in gelb

H9484-EGY

757,00 €

EasyWall¹⁹⁰ BoxBoard 12

- Maße, B/H/T: 135 x 190 x 45 cm
- Anzahl Schübe: 12 x InBox „L“

Stahltafel grün, Schübe in gelb

H9463-EGY

695,00 €



16 Schübe
InBox „L“

Super flexible Aufbe- wahrungstafeln



EasyWall¹⁹⁰ BoxBoard 24

- Maße, B/H/T: 103 x 190 x 45 cm
- Anzahl Schübe: 24 x InBox „M“

Stahltafel grün, Schübe in gelb

H9388-EGY 698,00 €

EasyWall¹⁹⁰ BoxBoard 18

- Maße, B/H/T: 103 x 190 x 45 cm
- Anzahl Schübe: 18 x InBox „M“

Stahltafel grün, Schübe in gelb

H9366-EGY 637,00 €

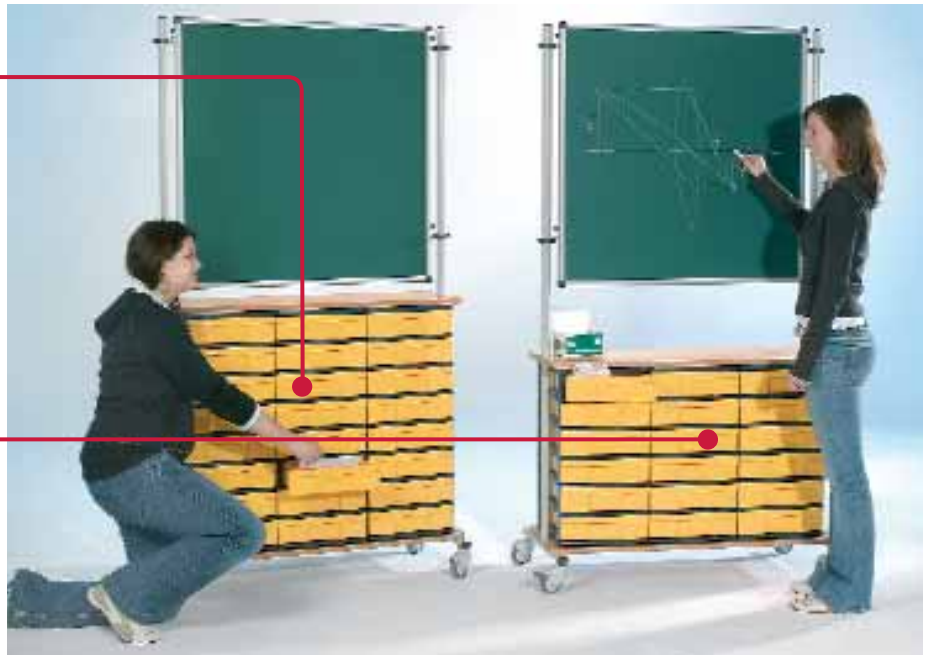

EasyWall¹⁹⁰ BoxBoard 12

- Maße, B/H/T: 103 x 190 x 45 cm
- Anzahl Schübe: 12 x InBox „L“

Stahltafel grün, Schübe in gelb

H9384-EGY 668,00 €

EasyWall¹⁹⁰ BoxBoard 9

- Maße, B/H/T: 103 x 190 x 45 cm
- Anzahl Schübe: 9 x InBox „L“

Stahltafel grün, Schübe in gelb

H9363-EGY 617,00 €



EasyWall¹⁹⁰ BoxBoard 8

- Maße, B/H/T: 68 x 190 x 45 cm
- Anzahl Schübe: 8 x InBox „L“

Stahltafel grün, Schübe in gelb

H9284-EGY 589,00 €

EasyWall¹⁹⁰ BoxBoard 12

- Maße, B/H/T: 68 x 190 x 45 cm
- Anzahl Schübe: 12 x InBox „M“

Stahltafel grün, Schübe in gelb

H9266-EGY 569,00 €

EasyWall¹⁹⁰ BoxBoard 18

- Anzahl Schübe: 18 x InBox „M“

Stahltafel grün, Schübe in gelb

H9288-EGY 619,00 €



EasyWall¹⁹⁰ BoxBoard 6

- Anzahl Schübe: 6 x InBox „L“

Stahltafel grün, Schübe in gelb

H9263-EGY 549,00 €

Präsentation

Präsentations- und Kommunikationswände

Zubehör Stahltafeln grün & weiß

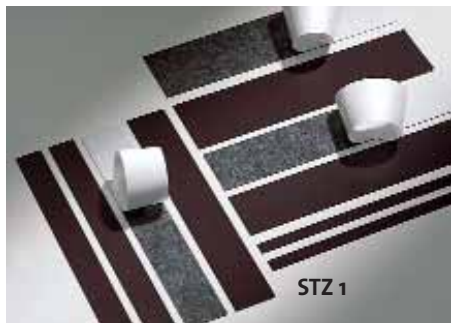

Flexibles Magnetband

selbstklebend, macht zwei- u. dreidimensionale Elemente durch Bekleben der Rückseite magnetisch. Dicke 0,5 mm
1 Satz = 5 Stücke à 20 cm = 1 m

Lieferbar in 5 Breiten:

1 cm breit/5 x 20 cm = 1 m

STZ 1-1 2,90 €

2 cm breit/5 x 20 cm = 1 m

STZ 1-2 5,20 €

3 cm breit/5 x 20 cm = 1 m

STZ 1-3 6,90 €

4 cm breit/5 x 20 cm = 1 m

STZ 1-4 8,90 €

5 cm breit/5 x 20 cm = 1 m

STZ 1-5 9,90 €



Magnetisches Material

bunt, flexibel, mit der Schere zerschneidbar, 0,5 mm stark. Plattengröße: 25 x 25 cm.
1 Satz enthält je 1 Platte in Rot, Blau, Gelb, Grün, Weiß u. Schwarz.

STZ 3 44,00 €

8 Kraftmagnete quadratisch, mit Colorkappe, 25 x 25 mm, in 4 Farben

MQU 25 6,20 €

8 Kraftmagnete dreieckig mit Colorkappe, 30 mm Kantenlänge, in 4 Farben

MDR 30 6,20 €

Magnetstreifen und -quadrate

in 3 Größen und 4 Farben, 24 Teile, haftstark, 2 mm dick

EW Z 1 24,00 €



Runde Kraftmagnete

12 Stück in 6 Farben, mit Colorkappe
Ø 20 mm

MR 20 4,20 €

Ø 30 mm

MR 30 6,20 €

Ø 40 mm

MR 40 8,20 €



Einhängeschlitten

Wird seitlich in das Tafelprofil eingehangen. Inklusive Klemmschraube und Aushängesicherung.

NSTT P # 6,90 €



Aufsteckklemme

Federklemme zum Aufhängen von Bildern, Zeichnungen usw. Einfach aufstecken und fertig!

CH 2,90 €



Beleuchtung

1 Strahler zum Aufschieben auf jede Stellwand, verstellbar. Pro Strahler 3 m Kabel.

NST-BEL 39,00 €

Zubehör für weiße Stahltafeln



Zubehör-Satz

4 trocken abwischbare Stifte, 1 Wischer, 10 Rundmagnete

APF 17,50 €



Zubehör-Satz

- KW (72 Stück weiße Kreide)
- KB (12 Stück bunte Kreide)
- EWZ 7 (10 Stück Rundmagnete)
- SCHW (1 Schwamm)
- TFL (1 Tafellappen)

ASB 12,50 €

Zubehör für grüne Stahltafeln



Kreidehalter (Kunststoff)

KO-1050 2,50 €

EasyWall¹⁹⁰ – Whiteboard



Modell NSTT EW

Doppelseitig mit Whiteboardoberfläche – beschreibbar mit trocken abwischbaren Markern und natürlich auch magnethaftend!

Tafelflächen (inklusive 4 Einhängeschlitten)

Maße	Artikelnummer	Preis
120 x 100 cm	NSTT EW1	213,00 €
150 x 120 cm	NSTT EW2	317,00 €
170 x 120 cm	NSTT EW4	379,00 €

Rollstativ für Stellwände

So werden unsere Stellwände mobil. 4 Rollen, davon sind 2 feststellbar. Geeignet für Tafeln bis zum Format 170 x 120 cm, pulverbeschichtetes Stahlrohrgestell. **Gesamthöhe: 190 cm**

SRZ 190

148,00 €



Zubehör-Satz

4 trocken abwischbare Stifte, 1 Wischer, 10 Rundmagnete

APF

17,50 €

EasyWall¹⁹⁰ BoxBoard – White

32 Schübe
InBox „M“

24 Schübe
InBox „M“



Jedes **BoxBoard** besteht aus Tafel, fahr-barem Gestell und den entsprechend farbigen oder transparenten Boxen und wird gebrauchsfertig montiert geliefert!



Zwischen zwei beliebige **BoxBoards** können Sie jedes Tafelmodell einfach einhängen und so den Einsatzbereich erweitern. Tafelmodelle finden Sie auf Seite 648 – 653.

EasyWall¹⁹⁰ BoxBoard 32
 • Maße, B/H/T: 135 x 190 x 45 cm
 • Anzahl Schübe: 32 x InBox „M“
 Stahltafel weiß, Schübe in rot
Hg488-EWR 788,00 €

EasyWall¹⁹⁰ BoxBoard 24
 • Maße, B/H/T: 135 x 190 x 45 cm
 • Anzahl Schübe: 24 x InBox „M“
 Stahltafel weiß, Schübe in rot
Hg466-EWR 718,00 €



Flipchart-Klemme
 magnetisch, macht jede Stahltafel zum Flipchart. Blocks für Flipcharts siehe rechte Seite unten.
NSS-FCK 87,00 €

Schreibblocks für Flipcharts
 neutral, 20 Blatt
FB 1 15,90 €
 mit Karo-Aufdruck, 2,5 x 2,5 cm, 20 Blatt
FB 2 19,00 €

Weiteres Zubehör für weiße Stahltafeln finden Sie auf Seite 676.

EasyWall¹⁹⁰ BoxBoard 16
 • Maße, B/H/T: 135 x 190 x 45 cm
 • Anzahl Schübe: 16 x InBox „L“
 Stahltafel weiß, Schübe in rot
Hg484-EWR 757,00 €

16 Schübe
InBox „L“

12 Schübe
InBox „L“



EasyWall¹⁹⁰ BoxBoard 12
 • Maße, B/H/T: 135 x 190 x 45 cm
 • Anzahl Schübe: 12 x InBox „L“
 Stahltafel weiß, Schübe in rot
Hg463-EWR 695,00 €

Mobile Aufbewahrungstafeln



EasyWall¹⁹⁰ BoxBoard 24

- Maße, B/H/T: 103 x 190 x 45 cm
- Anzahl Schübe: 24 x InBox „M“

Stahltafel weiß, Schübe in rot
H9388-EWR

698,00 €

EasyWall¹⁹⁰ BoxBoard 18

- Maße, B/H/T: 103 x 190 x 45 cm
- Anzahl Schübe: 18 x InBox „M“

Stahltafel weiß, Schübe in rot
H9366-EWR

637,00 €

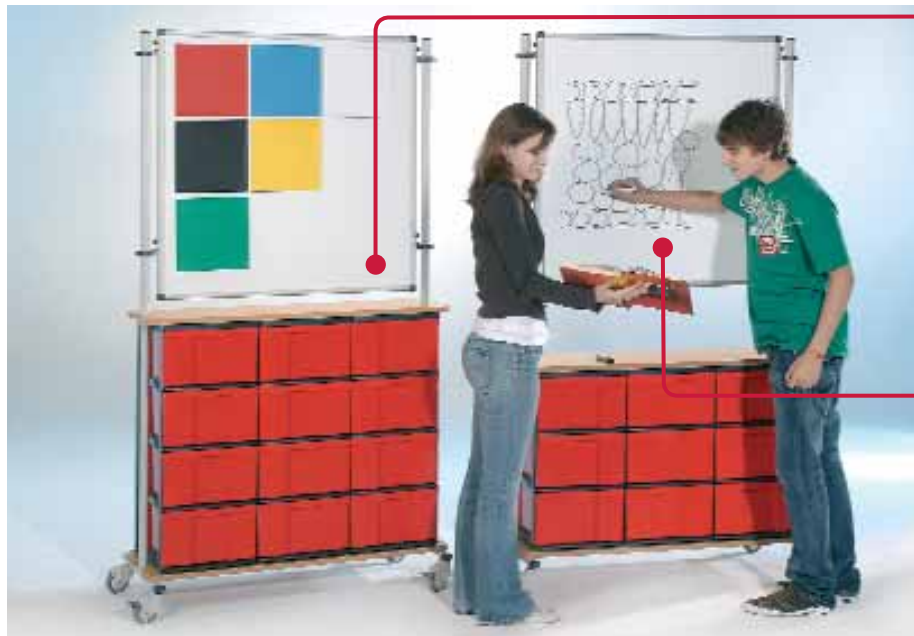
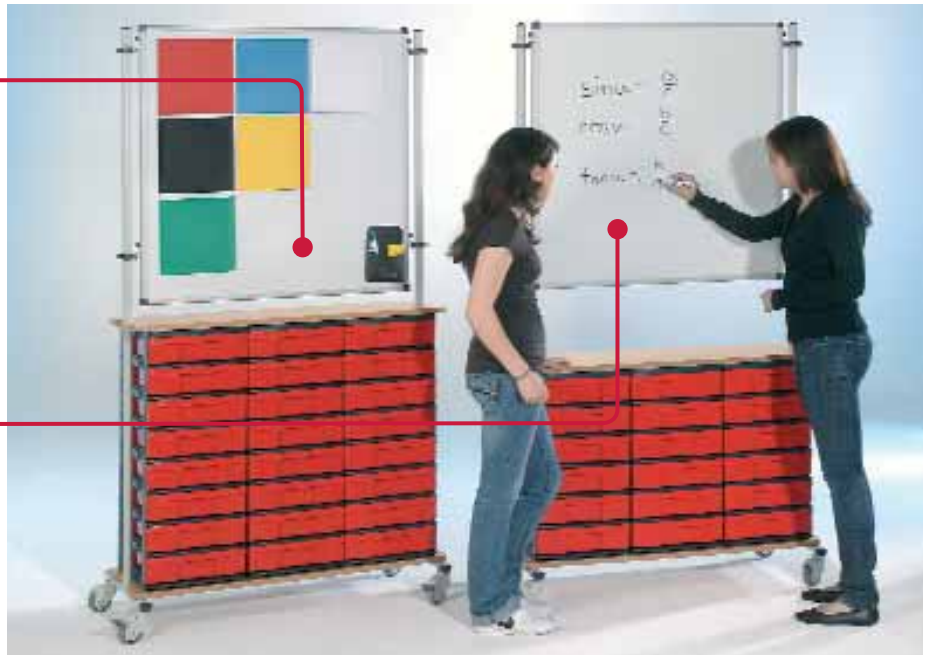

EasyWall¹⁹⁰ BoxBoard 12

- Maße, B/H/T: 103 x 190 x 45 cm
- Anzahl Schübe: 12 x InBox „L“

Stahltafel weiß, Schübe in rot
H9384-EWR

668,00 €

EasyWall¹⁹⁰ BoxBoard 9

- Maße, B/H/T: 103 x 190 x 45 cm
- Anzahl Schübe: 9 x InBox „L“

Stahltafel weiß, Schübe in rot
H9363-EWR

617,00 €



EasyWall¹⁹⁰ BoxBoard 8

- Maße, B/H/T: 68 x 190 x 45 cm
- Anzahl Schübe: 8 x InBox „L“

Stahltafel weiß, Schübe in rot
H9284-EWR

589,00 €

EasyWall¹⁹⁰ BoxBoard 12

- Maße, B/H/T: 68 x 190 x 45 cm
- Anzahl Schübe: 12 x InBox „M“

Stahltafel weiß, Schübe in rot
H9266-EWR

569,00 €

EasyWall¹⁹⁰ BoxBoard 18

- Anzahl Schübe: 18 x InBox „M“

Stahltafel weiß, Schübe in rot
H9288-EWR

619,00 €



EasyWall¹⁹⁰ BoxBoard 9

- Anzahl Schübe: 9 x InBox „L“

Stahltafel weiß, Schübe in rot
H9263-EWR

549,00 €

Präsentation

Präsentations- und Kommunikationswände

EasyWall¹⁹⁰ – Das Multitalent

Stativhöhe:
190 cm



12,2 m²
Fläche!



EasyWall¹⁹⁰ Set „StartUp“

Komplettes EasyWall Präsentations- oder Raumteilerset bestehend aus:

2 x Rollstativ für Stecktafeln – SRZ 190

2 x Tafel NSTT-F40205 (170 x 120 cm)
je Tafel 1 Seite Rot, 1 Seite Grau

1 x Tafel NSTT-F403 in Schwarz (170 x 120cm)

EAW-START 779,00 €

Alle Sets sind dank der Rollen mobil. Die Zwischenstücke der fahrbaren Gestelle sorgen für zusätzliche Stabilität.

Die Verstellbarkeit der Zwischenstücke ermöglicht das Einhängen der Stecktafeln im Hoch- oder Querformat. So sind sie immer flexibel und können das Set bei Bedarf neu konfigurieren.

Bei den mitgelieferten SRZ 190 Gestellen sind jeweils 2 der 4 Rollen feststellbar und sorgen so für die nötige Standfestigkeit des Sets.

Stativhöhe:
190 cm



8,8 m²
Fläche!

EasyWall¹⁹⁰

Set „Compact“

Komplettes Raumteilerset bestehend aus:

2 x Rollstativ für Stecktafeln – SRZ 190

1 x Tafel NSTT-F40206 (170 x 120 cm)
1 Seite Rot, 1 Seite Blau

2 x Tafel NSTT-F10206 (120 x 100 cm)
je Tafel 1 Seite Rot, 1 Seite Blau

EAW-COMP 709,00 €



Einige Stellbeispiele, die mit diesem Set möglich sind.

in praktischen Sets!



EasyWall¹⁹⁰

Set „StartUp S“

Komplettes EasyWall Präsentations- oder Raumteiler-erset bestehend aus:

2 x Rollstativ für Stecktafeln – SRZ 190

3 x NSTT-F10308 (120 x 100 cm)
je Tafel 1 Seite Schwarz,
1 Seite Orange

EAW-STARTS 669,00 €



Einige Stellbeispiele, die mit diesem Set möglich sind.



EasyWall¹⁹⁰ Set „Raute“

Komplettes EasyWall Präsentationsset mit über 16 m² Nutzfläche bestehend aus:

2 x Rollstativ für Stecktafeln – SRZ 190

4 x Tafel NSTT-F40206, (170 x 120 cm)
je Tafel 1 Seite Rot, 1 Seite Blau

EAW-RAUTE

945,00 €



Einige Stellbeispiele, die mit diesem Set möglich sind.

Präsentation

Präsentations- und Kommunikationswände

EasyWall¹⁹⁰ Set „RONDO“



19,4 m²
Fläche!

Stativhöhe:
190 cm

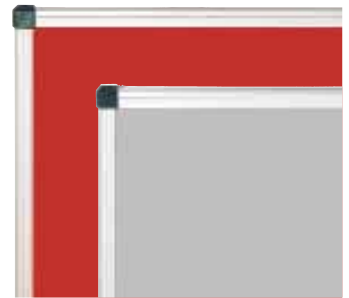

6 Tafeln, je
1 Seite Rot, 1 Seite Grau



EasyWall¹⁹⁰ Set „Rondo“

Komplettes EasyWall Präsentationsset mit über 19 m² Nutzfläche bestehend aus:

- 3 x Rollstativ für Stecktafeln – SRZ 190
- 3 x Tafel NSTT-F40205 (170 x 120 cm) je Tafel 1 Seite Rot, 1 Seite Grau
- 3 x Tafel NSTT-F10205 (120 x 100 cm) je Tafel 1 Seite Rot, 1 Seite Grau
- 3 x Prospekthalter NDS-2

EAW-RONDO 1.439,00 €

Geniale Flexibilität:

Ganz schnell und ohne viel Aufwand können Sie alle Tafeln **hoch** oder **quer** einhängen – je nach Situation und vorhandenem Platz.



Einige Stellbeispiele, die mit diesem Set möglich sind.

EasyWall¹⁹⁰ Set „FLEX“



EasyWall¹⁹⁰ Set „Flex“

Komplettes EasyWall Präsentations- oder Raumteilerset bestehend aus:

3 x Rollstativ für Stecktafeln – SRZ 190

3 x Tafel NSTT-F40608 (170 x 120 cm)
je Tafel 1 Seite Orange, 1 Seite Blau

2 x Tafel NSTT-F10608 (120 x 100 cm)
je Tafel 1 Seite Orange, 1 Seite Blau

EAW-FLEX 1.189,00 €



5 Tafeln, je 1 Seite Blau, 1 Seite Orange



Präsentation

Geniale Flexibilität:

Ganz schnell und ohne viel Aufwand können Sie alle Tafeln **hoch** oder **quer** einhängen – je nach Situation und vorhandenem Platz.



Alle Sets sind dank der Rollen mobil.

Die Zwischenstücke der fahrbaren Gestelle sorgen für zusätzliche Stabilität. Die Verstellbarkeit der Zwischenstücke ermöglicht das Einhängen der Stecktafeln im Hoch- oder Querformat. So sind Sie immer flexibel und können das Set bei Bedarf neu konfigurieren.

Bei den mitgelieferten SRZ 190 Gestellen sind jeweils 2 der 4 Rollen feststellbar und sorgen so für die nötige Standfestigkeit des Sets.

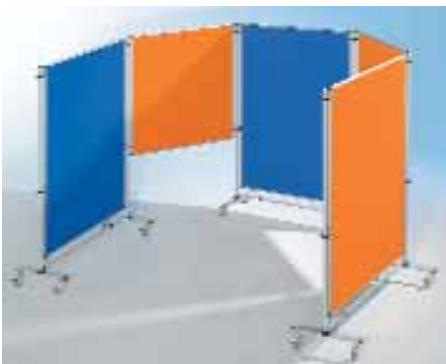

Einige Stellbeispiele, die mit diesem Set möglich sind.

Präsentations- und Kommunikationswände

EasyWall¹⁹⁰ Set „FLEX 2“

20,4 m²
Fläche!

Stativhöhe: 190 cm



EasyWall¹⁹⁰ Set „Flex 2“

Komplettes EasyWall
Präsentations- oder Raum-
teilerset bestehend aus:

3 x Rollstativ
für Stecktafeln – SRZ 190

2 x Tafel NSTT-F40206
(170 x 120 cm)

je Tafel 1 Seite Rot, 1 Seite Blau

2 x Tafel NSTT-F40605
(170 x 120 cm)

je Tafel 1 Seite Blau, 1 Seite Grau

1 x Tafel 170 x 120 cm,
Vorderseite Whiteboard,
Rückseite Stoff schwarz

EAW-FLEX 2 1.369,00 €

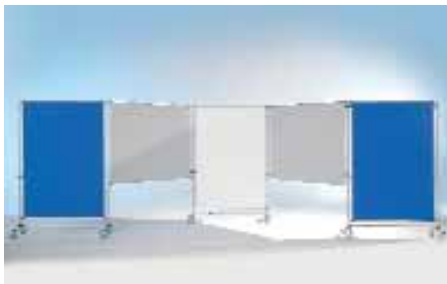

Stellvariante

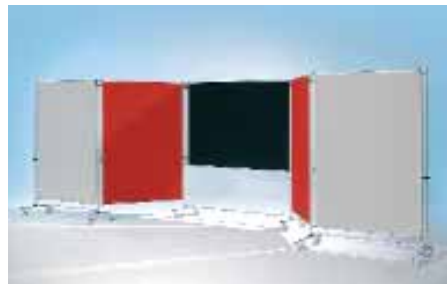

Stellvariante



Stellvariante

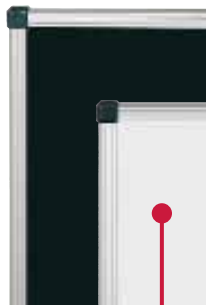

Whiteboard



Geniale Flexibilität: Ganz schnell und ohne
viel Aufwand können Sie alle Tafeln **hoch** oder **quer**
einhängen – Je nach Situation und vorhandenem Platz.

EasyWall¹⁹⁰ Set „MAXIMUS“

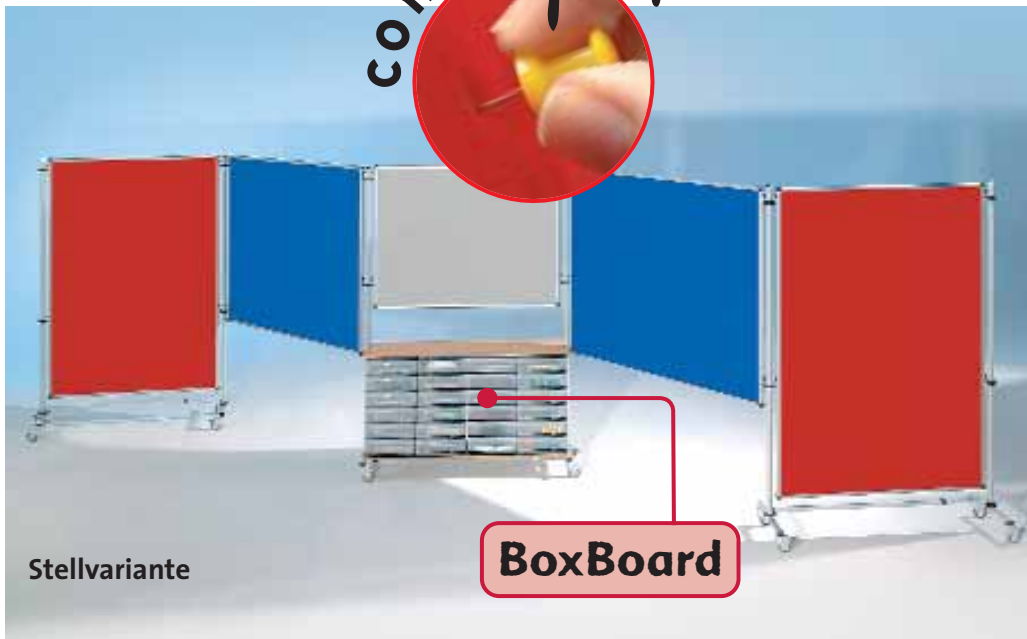

EasyWall⁹⁰ Set „Maximus“

Komplettes EasyWall Präsentations- oder Raumteilerset bestehend aus:

2 x Rollstativ für Stecktafeln – SRZ 190

2 x Tafel NSTT-F40206 (170 x 120 cm)
je Tafel 1 Seite Rot, 1 Seite Blau

2 x Tafel NSTT-F40205 (170 x 120 cm)
je Tafel 1 Seite Rot, 1 Seite Grau

1 x BoxBoard H9466-0305T
Tafel 1 Seite Schwarz,
1 Seite Grau mit
24 InBox „M“ in Transparent

EAW-MAX 1.519,00 €

Geniale Flexibilität:

Ganz schnell und ohne viel Aufwand können Sie alle Tafeln **hoch** oder **quer** einhängen – Je nach Situation und vorhandenem Platz.

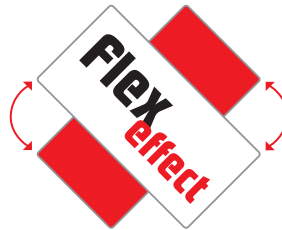

Stellvariante



Stellvariante

Klasse Ordnung!



Prospektständer

Fahrbarer, stabiler Prospektständer zum Einlegen von Prospekten, Zeitschriften und Katalogen im Format DIN A4 quer.

An allen 4 Flächen des Oberschranks ist jeweils ein Prospekthalter mit 10 Fächern befestigt, so dass bis zu 40 verschiedene Werbeträger eingesetzt werden können. Im Ober- und Unterschrank zusätzlicher Stauraum zur Bevorratung der Werbeträger, jeweils mit abschließbarer Tür. Der Oberschrank ist zusätzlich ausgerüstet mit 4 verstellbaren Einlegeböden. Vier stabile Rollen, davon 2 feststellbar garantieren ein hohes Maß an Flexibilität.

Außenmaße, B/H/T: 64 x 160 x 64 cm

PF 40

439,00 €



Jederzeit bereit!



Präsentation

Präsentations- und Kommunikationswände

Standard-Farben:

	RAL 7035 Lichtgrau
	RAL 8019 Graubraun

10 % Mehrpreis:

	RAL 1018 Zinkgelb
	RAL 3000 Feuerrot
	RAL 3004 Purpurrot
	RAL 4002 Rotviolett
	RAL 4003 Erikaviolett
	RAL 5011 Stahlblau
	RAL 5014 Taubenblau
	RAL 5015 Himmelblau
	RAL 5018 Türkisblau
	RAL 6010 Grasgrün
	RAL 6027 Lichtgrün
	RAL 9005 Tiefschwarz
	RAL 9006 Weißalu

Prospektregal

zum Präsentieren von Büchern, Katalogen, Zeitschriften etc. Ein stabiler Stahlrohrrahmen verleiht Standfestigkeit. 4 Rollen – davon 2 feststellbar – machen das Regal beweglich. 4 bzw. 8 Böden können in variablen Abständen eingesteckt werden. Die Ablagefläche ist 36 cm tief. Gestalten Sie Ihr Prospektregal passend zum Einsatzort. 15 RAL-Farben (Gestell) stehen zur Auswahl. Bitte geben Sie die gewünschten Farben bei Ihrer Bestellung an. Prospekt-Ablagen standardmäßig glanzverzinkt.

Einseitig

B/H/T: 130 x 151 x 50 cm

LR 15 EN 229,00 €

Doppelseitig

130 x 151 x 86 cm

LR 15 DN 317,00 €

Einseitig

für die Wandmontage
B/H/T: 130 x 151 x 41 cm

LR 15 W 199,00 €

Informationsleiste

Leiste ohne Text
zur Selbstbeschriftung

IL1 31,50 €

Leiste mit Text „Information“

B/H: 130 x 10 cm

IL2 63,50 €

Beliebige Beschriftungen auf Anfrage.



Prospektregal Modell LR 15 EN mit Leiste IL 2



Prospektregal Modell LR 15 DN

Elegant, fahrbar, auffällig...



Blickfang 3er

Prospektständer mit 3 Prospektablagen
Standarddekor Buche oder Grau
Maße, B/H/T: 25 x 135 x 35 cm

PSA-13F **298,00 €**

Blickfang 6er

Prospektständer mit 6 Prospektablagen
Standarddekor Buche oder Grau
Maße, B/H/T: 50 x 135 x 35 cm

PSA-23F **389,00 €**

Blickfang!

Der Eyecatcher für Ihre Informationen!

Eleganter Prospektständer mit Prospekthaltern aus 4 mm Acrylglas für Flyer und Broschüren im A4 Format.

Dank der 4 Rollen ist der Ständer mobil. Wir bieten ihn wahlweise mit 3 oder mit 6 Fächern an.

Standardholzdekor wahlweise Buche oder Grau – weitere Dekore sind gegen Mehrpreis möglich.



Plakatständer & Zubehör

Plakatständer / Kundenstopper mit Wechselrahmen für innen und außen

- für DIN A1-Plakate
- doppelseitig verwendbar
- 2 Antireflex-Schutzfolien schützen Ihre Poster vor Sonneneinstrahlungen und Witterung
- Raumsparendes zusammenklappbares Aluminiumgestell

Maße, B/H: 64 x 120 cm

K A1 **125,00 €**

Grüne oder weiße Stahltafeln für die Plakatständer finden Sie auf Seite 887.



Praktisches Zubehör

Zubehör-Satz für weiße Stahlblechtafel

Inhalt:

- 4 Stück Whiteboardmarker, trocken abwischbar, farbig sortiert,
- 1 Wischer,
- 10 Kraftmagnete in 2 Größen, farbig sortiert

APF **17,50 €**



Zubehör-Satz für grüne Stahlblechtafel

Inhalt:

- 72 Stück weiße Kreide,
- 12 Stück bunte Kreide,
- 10 Rundmagnete,
- 1 Schwamm,
- 1 Tafellappen

ASB **12,50 €**



K A1

Plakatständer



K A1 mit EG A1 (Option)



K A1 mit EWA1



In nicht mal 1 Minute einfach aufklappen und auswechseln!

Eine runde Sache...



XXL Kork Litfaßsäule

Die Säule ist fahrbar, passt aber nicht durch Standardtüren. Daher idealerweise als Infosäule im öffentlichen Bereich einsetzbar.
Maße: Ø 60 cm, Gesamthöhe 220 cm
Holzdekor: Buche

KLS-XXL **479,00 €**



Mobile Litfaßsäule

Mit praktischem Unterschrank. Je Seite ein Fach mit 2 verstellbaren Einlegeböden für Prospekte oder Bastelmaterial. 2 feststellbare Leichtlaufrollen sorgen für sicheren Stand.
Maße, B/H/T: 70 x 185 x 70 cm

Mit Stoffoberfläche
KSLs-S.. **499,00 €**

Bitte ergänzen Sie bei der Bestellung die Stofffarbe.



o2 Rot



o6 Blau



o7 Grün



o8 Orange

Mit Naturkorkoberfläche

KLS-S.. **449,00 €**



Vorne 15 herausnehmbare Trockengitter...

Litfaßsäule mit Korkoberfläche

Fahrbar auf vier Rollen, 2 davon feststellbar.
Maße, B/H/T: 75 x 183 x 75 cm
Holzdekor: Buche

mit 16 flachen Schüben
16 farbige Schübe, rot, blau, gelb, grün
KLS-TS16 **499,00 €**

16 transparente Schübe
KLS-TS16T **499,00 €**

mit 8 hohen Schüben (ohne Abb.)
8 farbige Schübe, rot, blau, gelb, grün
KLS-TS8 **475,00 €**

8 transparente Schübe
KLS-TS8T **475,00 €**

Litfaßsäule mit Trockengittern

Kork-Litfaßsäule mit Unterschrank und 15 praktischen Trockengittern für Bilder bis Format DIN A3. Auf der Rückseite befindet sich ein Regal für allerlei Kleines mit 2 verstellbaren Einlegeböden.
Maße: B/H/T: 77 x 190 x 77 cm
Holzdekor: Buche, Trockengitter in rot

KLS-TW15 **499,00 €**

...und auf der Rückseite Regalböden für allerlei Kleines!



...unsere Litfaßsäulen



Litfaßsäule mit Stoffoberfläche

Fahrbar auf vier Rollen,
2 davon feststellbar.
Maße, B/H/T: 75 x 183 x 75 cm
Holzdekor: Buche

mit 16 flachen Schüben

16 farbige Schübe, rot, blau, gelb, grün
KLS-TS16S **568,00 €**

16 transparente Schübe
KLS-TS16TS **568,00 €**

mit 8 hohen Schüben (ohne Abb.)

8 farbige Schübe, rot, blau, gelb, grün
KLS-TS8S **545,00 €**

8 transparente Schübe
KLS-TS8TS **545,00 €**

XXL Stoff Litfaßsäule

Nähere Infos siehe linke Seite!
Bitte geben Sie die Stofffarben
bei Ihrer Bestellung an!
Erste Zahl: oben,
Zweite Zahl: unten!

KLS-XXL-S... **599,00 €**

Bestellbeispiel:

Säule wie Abbildung, oben rot,
unten blau: KLS-XXL-So2o6



**Bitte ergänzen
Sie bei der Bestellung
die Stofffarbe!**

Korklitfaßsäule

Boden und Deckel in Buche Dekor.
Die Manteloberfläche besteht aus
5 mm Kork. Der ideale Informationsträger
für die Schule. Maße: 1,30 m hoch, 60 cm ø.
Fahrbar auf Rollen.

KLS **239,00 €**

Ausstellungswände & Stative in Höhe: 150 cm

T-Fuß-Stativ

Rundrohrstativ mit T-Fuß, für alle Tafelgrößen geeignet. Inklusive 2 vormontierten Einhängerinnen.

SVT 5-K 44,00 €

Design-Tellerfuß-Stativ

Für alle Tafelgrößen geeignet. Inklusive 2 vormontierten Einhängerinnen.

Der Teller ist wahlweise in Grau oder Schwarz erhältlich. Die Stange wird in RAL 7035 Lichtgrau geliefert.

Tafelflächen und Stative müssen getrennt bestellt werden.

SVR 5-K 73,00 €



Aushängesicherung

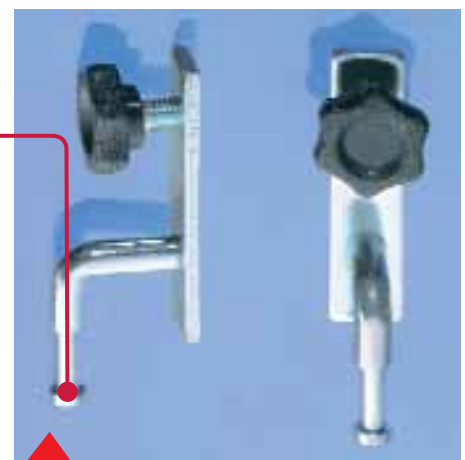

Einfädelhilfe



Ersatzteil:

Ersatzring für Stative

Einfach um die Stative legen und Anschrauben.

Inklusive praktischer Einfädelhilfe.

NSTT R # 6,90 €

Ersatzteil:

Einhängeschlitten

Wird seitlich in das Tafelprofil eingehangen. Inklusive Klemmschraube und Aushängesicherung.

NSTT P # 6,90 €

Stoff- & Korktafeln für Stativhöhe: 150 cm



Modell NSTT F

Wir bieten Ihnen ein flexibles System, das Sie ganz nach Ihrem Bedarf zusammenstellen können. Insgesamt 4 Größen und 11 Farben stehen für die Tafel mit Stoffoberfläche zur Auswahl.



Tafelflächen (inklusive 4 Einhängeschlitten)

Maße	Artikelnummer	Preis
90 x 60 cm	NSTT Fg6..	94,00 €
90 x 90 cm	NSTT Fg9..	114,00 €
120 x 175 cm	NSTT F1-K..	125,00 €
120 x 90 cm	NSTT F129..	129,00 €

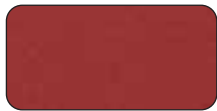

01 Weinrot



02 Rot

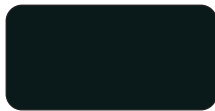

03 Schwarz

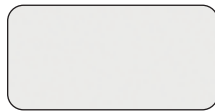

04 Weiß



05 Grau



06 Blau



07 Grün



08 Orange



09 Dunkelbraun



10 Mittelbraun

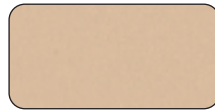

11 Beige



Tafelflächen (inklusive 4 Einhängeschlitten)

Maße	Artikelnummer	Preis
90 x 60 cm	NSTT Kg6	125,00 €
90 x 90 cm	NSTT Kg9	159,00 €
120 x 75 cm	NSTT K1-K	169,00 €
120 x 90 cm	NSTT K129	175,00 €

Modell NSTT K

Umweltbewußter Auftritt und warme Atmosphäre dank Naturkorkmaterial. Auch diese Tafel ist in insgesamt **4 Formaten** erhältlich.

Stahltafeln grün & weiß für Stativhöhe: 150 cm



Modell NSTT EG

Doppelseitig mit grüner Schultafeloberfläche aus Stahl – beschreibbar mit bunter oder weißer Kreide und natürlich magnethaftend!

Tafelflächen (inklusive 4 Einhängeschlitten)

Maße	Artikelnummer	Preis
90 x 60 cm	NSTT EG96	157,00 €
90 x 90 cm	NSTT EG99..	189,00 €
120 x 75 cm	NSTT EG1-K..	204,00 €
120 x 90 cm	NSTT EG129..	209,00 €



Zubehör-Satz

72 Stück weiße Kreide,
12 Stück bunte Kreide,
10 Rundmagnete,
1 Schwamm, 1 Tafellappen

ASB 12,50 €

Weiteres Zubehör siehe auch Seite 676.



Zubehör-Satz

4 trocken abwischbare
Stifte, 1 Wischer,
10 Rundmagnete

APF 16,20 €

Modell NSTT EW

Doppelseitig mit Whiteboardoberfläche – beschreibbar mit trocken abwischbaren Markern & natürlich auch magnethaftend!

Tafelflächen (inklusive 4 Einhängeschlitten)

Maße	Artikelnummer	Preis
90 x 60 cm	NSTT EW96..	157,00 €
90 x 90 cm	NSTT EW99	189,00 €
120 x 75 cm	NSTT EW1-K	204,00 €
120 x 90 cm	NSTT EW129	209,00 €



Design-Tellerfuß- & T-Fuß-Stativ

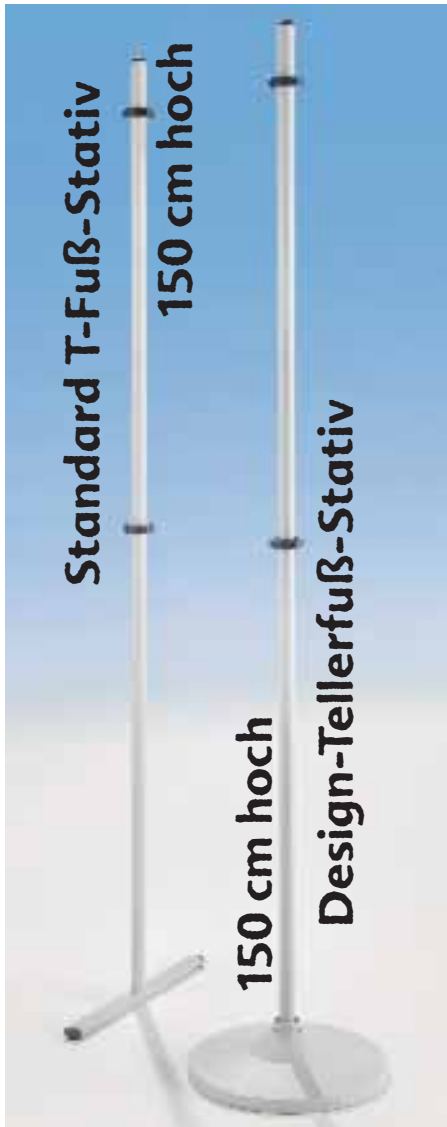

1. T-Fuß



Unsere T-Fuß Stative sind pulverbeschichtet und werden mit gebrauchsfertig vormontierten Einhängerinnen und fest verschweißtem Fuß geliefert. So müssen Sie nichts montieren und die Stative sind sehr stabil.

2. Design-Tellerfuß



Ab einer Tafelgröße von 150 x 120 cm empfehlen wir unseren Design-Tellerfuß. Durch die größere Standfläche stehen größere Tafeln besser und sicherer – was im öffentlichen Raum besonders wichtig ist.



2 vormontierte Ringe mit Aushängesicherung an jedem Stativ.



Sie können unsere Einzeltafeln mit 2 verschiedenen Arten von Stativen kombinieren:

1. Standard T-Fuß-Stativ
2. Design-Tellerfuß-Stativ

Praktisch & günstig



Stativhöhe: 150 cm

Set „Compact 1“



Set „Compact 1“

Ideal für ungenutzte Ecken im Klassenraum, als Raumteiler oder in der Aula. Verschiedene Stellvarianten sind möglich.

Set besteht aus:

- 3 x Tafel NSTT-F990206 (90 x 90 cm)
je Tafel 1 Seite Rot, 1 Seite Blau
- 4 x T-Fuß Stativ SVT 5-K

NSTT-SET C1

499,00 €



Set „Compact 1“

Sparpaket!

Stecktafelwagen & 3 x Stecktafel-Set „Compact 1“

Set enthält insgesamt:

- 9 x Tafel NSTT-F990206 (90 x 90 cm)
je Tafel 1 Seite Rot, 1 Seite Blau
- 12 x T-Fuß Stativ SVT 5-K
- 1 x Stecktafelwagen NSTT-W175

NSTT-C1W

1.879,00 €

Für verschiedenste Bedürfnisse haben wir Ihnen eine kleine Auswahl fertiger Sparsets zusammengestellt.



Set „Compact 1“



Sparpaket!

Stecktafelwagen & 3 x Stecktafel-Set „Compact 2“

Set enthält insgesamt:

- 6 x Tafel NSTT-F990206 (90 x 90 cm)
je Tafel 1 Seite Rot, 1 Seite Blau
- 3 x Tafel (120 x 90 cm)
1 Seite Stahl weiß, 1 Seite Stahl grün
- 12 x T-Fuß Stativ SVT 5-K
- 1 x Stecktafelwagen NSTT-W175

NSTT-C2W

2.169,00 €

Stecktafel Set „Compact 2“

Set besteht aus:

- 2 x Tafel NSTT-F990206 (90 x 90 cm)
je Tafel 1 Seite Rot, 1 Seite Blau
- 1 x Tafel 120 x 90 cm,
1 Seite Stahl weiß, 1 Seite Stahl grün
- 4 x T-Fuß Stativ SVT 5-K

NSTT-Set C2

599,00 €



Set „Compact 2“

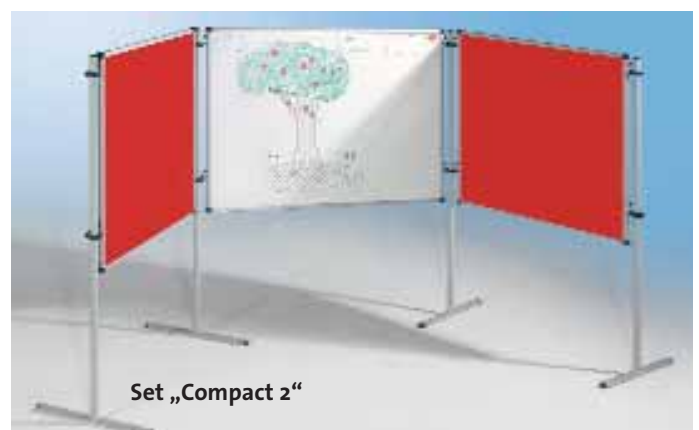

Set „Compact 2“

Kinder- stecktafelsets



Stecktafel Set „Compact 3“

Set besteht aus:

- 2 x Tafel NSTT-F1290206 (120 x 90 cm)
je Tafel 1 Seite Rot, 1 Seite Blau
- 1 x Tafel NSTT-F12903 (120 x 90 cm)
in Schwarz
- 4 x T-Fuß Stativ SVT 5-K

NSTT-Set C3 **539,00 €**

Sparpaket!

Stecktafelwagen & 3 x Stecktafel-Set „Compact 3“

Set enthält insgesamt:

- 6 x Tafel NSTT-F1290206 (120 x 90 cm)
je Tafel 1 Seite Rot, 1 Seite Blau
- 3 x Tafel NSTT-F12903 (120 x 90 cm)
in Schwarz
- 12 x T-Fuß Stativ SVT 5-K
- 1 x Stecktafelwagen NSTT-W175

NSTT-C3W **1.999,00 €**



Set „Compact 4“

Stecktafel Set „Compact 4“

Set besteht aus:

- 2 x Tafel NSTT-F990206 (90 x 90 cm)
je Tafel 1 Seite Rot, 1 Seite Blau
- 2 x Tafel NSTT-F1290206 (120 x 90 cm)
je Tafel 1 Seite Rot, 1 Seite Blau
- 4 x T-Fuß Stativ SVT 5-K

NSTT-Set C4 **629,00 €**



Stativhöhe: 150 cm



Sparpaket!

Stecktafelwagen & 2 x Stecktafel-Set „Compact 4“

Set enthält insgesamt:

- 4 x Tafel NSTT-F990206 (90 x 90 cm)
je Tafel 1 Seite Rot, 1 Seite Blau
- 4 x Tafel NSTT-F1290206 (120 x 90 cm)
je Tafel 1 Seite Rot, 1 Seite Blau
- 8 x T-Fuß Stativ SVT 5-K
- 1 x Stecktafelwagen NSTT-W175

NSTT-C4W **1.639,00 €**



Set „Compact 4“

Transportwagen & die passende Garage



**Perfekt
aufgeräumt!**

Schrank für Transportwagen

Der linke Teil des Schrankes verfügt über einen rückversetzten Sockel. Im rechten Teil lässt sich der Wagen **NSTT-W175** platzsparend und staubsicher mit allen Tafeln und Stativen einstellen.

Inklusive 2 Einlegeböden und 3 x InBox „L“ in blau

Maße, B/H/T: 150 x 190 x 60 cm

Wagen nicht im Lieferumfang enthalten!
G4-NSTTW 698,00 €



Sparpakete in Kombination mit diesem Wagen finden Sie auf den Seiten 696 & 697.



Transportwagen für bis zu 10 Tafeln

Der Wagen nimmt Tafeln bis Format 120 x 90 cm auf. Der Wagen steht auf 4 hoch belastbaren Leichtlaufrollen, davon sind 2 feststellbar. Pulverbeschichtetes Stahlrohrgestell in Lichtgrau RAL 7035, 2 Klemmvorrichtungen zur Fixierung der Tafeln, Ablage für Stative (150 cm, T-Fuß).

Maße, B/H/T: ca. 100 x 175 x 50 cm

Passt genau in Schrank G4-NSTTW

NSTTW-W175 398,00 €



Highlight!
Trockenwagen
für **158,00 €**
siehe Seite 114

Das fahrbare Stellwandsystem EasyWall¹⁵⁰

Stativhöhe: 150 cm



EasyWall¹⁵⁰ – das fahrbare Stellwandsystem.

Maximale Flexibilität dank Mobilität. Dank der 4 Rollen pro Gestell, 2 davon sind feststellbar, bringen Sie das EasyWall Stellwandsystem ganz „easy“ zum Einsatzort. In das fahrbare EasyWallgestell können Tafeln bis

zum Format 120 x 90 cm hoch oder quer eingehängt werden – auch kompatibel mit allen bisher bei uns erworbenen Stellwänden.

Einfach die Tafeln in die vormontierten Ringe einhängen – fertig.

- Mobiler Raumteiler
- Moderationswand
- Ausstellungswand

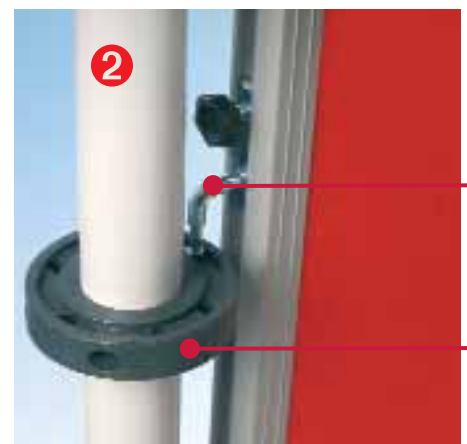

Für Tafeln bis zur Größe 120 x 90 cm.

Dank verstellbarem Zwischenstück sind Sie jederzeit flexibel.



Stativhöhe: 150 cm

Rollstativ für Stellwände

So werden unsere Stellwände mobil. 4 Rollen, davon sind 2 feststellbar. Geeignet für Tafeln bis zum Format 120 x 90 cm, pulverbeschichtetes Stahlrohrgestell. Gesamthöhe: 150 cm

SRZ 150

148,00 €

Halteringe mit Einfädelhilfe und höhenverstellbare Schlitten mit Aushängesicherung

erleichtern das Einhängen unserer Stellwände. So ist es auch für eine Person möglich, die Tafeln ein- oder umzuhängen.

- 1 Den Einhängeschlitten der Tafel in die Einfädelhilfe des Halterings setzen – so fixieren Sie die Tafel auf der einen Seite und können diese auf der anderen Seite in den zweiten Ring einhängen.
- 2 Die Tafel hängt nun lose im Gestell. Jetzt einfach den Haken des Einhängeschlittens in Richtung des gewünschten Loches schieben.
- 3 Jetzt rutscht die Halterung in das entsprechende Loch des Ringes und ist fixiert. Dank der Aushängesicherung fällt die Tafel auch nicht einfach herunter – so verhindern wir eingeklemmte Finger und verletzte Schülerfüße.

Vielseitig, mobil & flexibel einsetzbar



Einhängeschlitten

Wird seitlich in das Tafelprofil eingehangen. Inklusive Klemmschraube und Aushängesicherung.

NSTT P # 6,90 €



Ersatzring für Stative

Einfach um die Stative legen und Anschrauben. Inklusive praktischer Einfädelhilfe.

NSTT R # 6,90 €

Geniale Flexibilität:

Ganz schnell und ohne viel Aufwand können Sie alle Tafeln **hoch** oder **quer** einhängen – Je nach Situation und vorhandenem Platz.

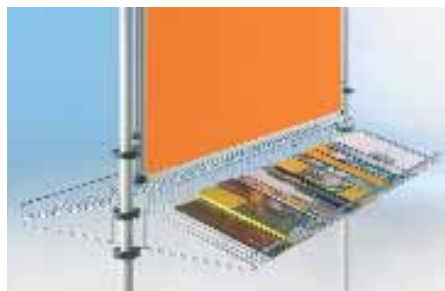

Ablagen

Höhenverstellbare Schrägablage zum Einhängen in die Stative. Verchromt, inklusive 4 Einhängerinnen

Für Tafelbreite 100 cm
NDS-1 41,50 €

Für Tafelbreite 120 cm
NDS-2 45,90 €



14 Oberflächenvarianten



Alle Preise zuzüglich gesetzlicher Mehrwertsteuer. Ab 100,00 € Lieferung frei Haus. Sonst 7,00 € anteilige Frachtkosten.

Präsentation

Präsentations- und Kommunikationswände

EasyWall¹⁵⁰ – Stoffoberfläche...

comfort
pin



Stativhöhe:
150 cm



Tafelflächen (inklusive 4 Einhängeschlitten)

Maße	Artikelnummer	Preis
90 x 90 cm	NSTT F99..	114,00 €
120 x 175 cm	NSTT F1-K..	125,00 €
120 x 90 cm	NSTT F129..	129,00 €

Für Tafeln bis zur
Größe 120 x 90 cm.
Dank verstellbarem
Zwischenstück sind
Sie jederzeit flexibel.



Stativhöhe: 150 cm

Rollstativ für Stellwände

So werden unsere Stellwände mobil. 4 Rollen, davon sind 2 feststellbar. Geeignet für Tafeln bis zum Format 120 x 90 cm, pulverbeschichtetes Stahlrohrgestell. Gesamthöhe: 150 cm

SRZ 150

148,00 €

Alle Farben für die Stofftafeln (doppelseitig gleichfarbig) finden Sie auf Seite 648.



Modell NSTT F

Wir bieten Ihnen ein flexibles System, das Sie ganz nach Ihrem Bedarf zusammenstellen können. Insgesamt 3 Größen und 11 Farben stehen für die Tafel mit Stoffoberfläche zur Auswahl.

...sogar zweifarbig!

Doppelt bunt, wir bringen mehr Farbe ins Spiel!



Wir empfehlen Ihnen hier 10 Farbkombinationen. Wollen Sie andere Farbkombinationen? Kein Problem, fragen Sie uns!



..0206
Rot - Blau



..0608
Blau - Orange



..0203
Rot - Schwarz



..0604
Blau - Weiß



..0205
Rot - Grau



..0603
Blau - Schwarz



..0204
Rot - Weiß



..0308
Schwarz - Orange



..0605
Blau - Grau



..0304
Schwarz - Weiß

Bringen Sie Farbe ins Spiel! Stofftafeln mit Vorder- und Rückseite in verschiedenen Farben.

Tafelflächen (inklusive 4 Einhängeschlitten)

Maße	Artikelnummer	Preis
90 x 90 cm	NSTT F99..	114,00 €
120 x 175 cm	NSTT F1-K..	125,00 €
120 x 90 cm	NSTT F129..	129,00 €

Rollstativ für Stellwände

So werden unsere Stellwände mobil. 4 Rollen, davon sind 2 feststellbar. Geeignet für Tafeln bis zum Format 120 x 90 cm, pulverbeschichtetes Stahlrohrgestell. **Gesamthöhe: 150 cm**

SRZ 150 **148,00 €**



Für Tafeln bis zur Größe 120 x 90 cm.

Dank verstellbarem Zwischenstück sind Sie jederzeit flexibel.

Stativhöhe: 150 cm

EasyWall¹⁵⁰ – BoxBoards

Stativhöhe:
150 cm

16 Schübe
InBox „M“

8 Schübe
InBox „M“

EasyWall¹⁵⁰ BoxBoard 16 (ohne Abb.)

- Maße, B/H/T: 135 x 150 x 45 cm
- Anzahl Schübe: 16 x InBox „M“

Stoff Schwarz/Grau, Schübe in Transparent
H5444-0305T **579,00 €**

EasyWall¹⁵⁰ BoxBoard 8 (ohne Abb.)

- Maße, B/H/T: 135 x 150 x 45 cm
- Anzahl Schübe: 8 x InBox „M“

Stoff Schwarz/Grau, Schübe in Transparent
H5422-0305T **519,00 €**



EasyWall¹⁵⁰ BoxBoard 16

- Maße, B/H/T: 135 x 150 x 45 cm
- Anzahl Schübe: 16 x InBox „M“

Stoff rot, Schübe in Blau
H5444-02B **579,00 €**



EasyWall¹⁵⁰ BoxBoard 8

- Maße, B/H/T: 135 x 150 x 45 cm
- Anzahl Schübe: 8 x InBox „M“

Stoff rot, Schübe in Blau
H5422-02B **519,00 €**

EasyWall¹⁵⁰ BoxBoard 16

- Maße, B/H/T: 135 x 150 x 45 cm
- Anzahl Schübe: 16 x InBox „M“

Stoff blau, Schübe in rot

H5444-06R **579,00 €**

EasyWall¹⁵⁰ BoxBoard 8

- Maße, B/H/T: 135 x 150 x 45 cm
- Anzahl Schübe: 8 x InBox „M“

Stoff blau, Schübe in rot

H5422-06R **519,00 €**



EasyWall¹⁵⁰ BoxBoard 8

- Maße, B/H/T: 135 x 150 x 45 cm
- Anzahl Schübe: 8 x InBox „L“

Stoff Rot, Schübe in Blau

H5442-02B **558,00 €**

Stoff Blau, Schübe in Rot

H5442-06R **558,00 €**

Stoff Schwarz/Grau, Schübe in Transparent
H5442-0305T **588,00 €**

EasyWall¹⁵⁰ BoxBoard 4

- Maße, B/H/T: 135 x 150 x 45 cm
- Anzahl Schübe: 4 x InBox „L“

Stoff Rot, Schübe in Blau

H5421-02B **499,00 €**

Stoff Blau, Schübe in Rot

H5421-06R **499,00 €**

Stoff Schwarz/Grau, Schübe in Transparent
H5421-0305T **499,00 €**

...multifunktionale Raumteiler



EasyWall¹⁵⁰ BoxBoard 12

- Maße, B/H/T: 103 x 150 x 45 cm
- Anzahl Schübe: 12 x InBox „M“

Stoff Schwarz/Grau, Schübe in Transparent
H5344-0305T 515,00 €

EasyWall¹⁵⁰ BoxBoard 6 (ohne Abb.)

- Maße, B/H/T: 103 x 150 x 45 cm
- Anzahl Schübe: 6 x InBox „M“

Stoff Schwarz/Grau, Schübe in Transparent
H5322-0305T 485,00 €

EasyWall¹⁵⁰ BoxBoard 12 (ohne Abb.)

- Maße, B/H/T: 103 x 150 x 45 cm
- Anzahl Schübe: 12 x InBox „M“

Stoff rot, Schübe in Blau
H5344-02B 515,00 €



EasyWall¹⁵⁰ BoxBoard 6 (ohne Abb.)

- Maße, B/H/T: 103 x 150 x 45 cm
- Anzahl Schübe: 6 x InBox „L“

Stoff rot, Schübe in Blau
H5322-02B 485,00 €

Jedes **BoxBoard** besteht aus Tafel, fahrbarem Gestell und den entsprechenden Boxen und wird gebrauchsfertig montiert geliefert!



EasyWall¹⁵⁰ BoxBoard 6

- Maße, B/H/T: 103 x 150 x 45 cm
- Anzahl Schübe: 6 x InBox „L“

Stoff Rot, Schübe in Blau
H5342-02B 485,00 €

Stoff Blau, Schübe in Rot
H5342-06R 485,00 €

Stoff Schwarz/Grau, Schübe in Transparent
H5342-0305T 485,00 €

EasyWall¹⁵⁰ BoxBoard 3

- Maße, B/H/T: 103 x 150 x 45 cm
- Anzahl Schübe: 3 x InBox „L“

Stoff Rot, Schübe in Blau
H5321-02B 439,00 €

Stoff Blau, Schübe in Rot
H5321-06R 439,00 €

Stoff Schwarz/Grau, Schübe in Transparent
H5321-0305T 439,00 €



EasyWall¹⁵⁰ BoxBoard 12

- Maße, B/H/T: 103 x 150 x 45 cm
- Anzahl Schübe: 12 x InBox „M“

Stoff blau, Schübe in rot
H5344-06R 515,00 €

EasyWall¹⁵⁰ BoxBoard 8 (ohne Abb.)

- Maße, B/H/T: 135 x 150 x 45 cm
- Anzahl Schübe: 8 x InBox „L“

Stoff blau, Schübe in rot
H5322-06R 485,00 €

Auch die 2-Reihigen sind super praktisch



EasyWall¹⁵⁰ BoxBoard 8

- Maße, B/H/T: 68 x 150 x 45 cm
- Anzahl Schübe: 8 x InBox „M“

Stoff Rot, Schübe in Blau

H5244-02B 469,00 €

Stoff Blau, Schübe in Rot

H5244-06R 469,00 €

Stoff Schwarz/Grau, Schübe in Transparent

H5244-0305T 469,00 €

Zwischen zwei beliebige **BoxBoards** können Sie jedes Tafelmodell einfach einhängen und so den Einsatzbereich erweitern. Tafelmodelle finden Sie auf Seite 692 – 694.

EasyWall¹⁵⁰ BoxBoard 4

- Maße, B/H/T: 68 x 150 x 45 cm
- Anzahl Schübe: 4 x InBox „M“

Stoff Rot, Schübe in Blau

H5222-02B 415,00 €

Stoff Blau, Schübe in Rot

H5222-06R 415,00 €

Stoff Schwarz/Grau, Schübe in Transparent

H5222-0305T 415,00 €



EasyWall¹⁵⁰ BoxBoard 4

- Maße, B/H/T: 68 x 150 x 45 cm
- Anzahl Schübe: 4 x InBox „L“

Stoff Rot, Schübe in Blau

H5242-02B 449,00 €

Stoff Blau, Schübe in Rot

H5242-06R 449,00 €

Stoff Schwarz/Grau, Schübe in Transparent

H5242-0305T 449,00 €

EasyWall¹⁵⁰ BoxBoard 2

- Maße, B/H/T: 68 x 150 x 45 cm
- Anzahl Schübe: 4 x InBox „L“

Stoff Rot, Schübe in Blau

H5221-02B 409,00 €

Stoff Blau, Schübe in Rot

H5221-06R 409,00 €

Stoff Schwarz/Grau, Schübe in Transparent

H5221-0305T 409,00 €

EasyWall¹⁵⁰ – Korkoberfläche

Praktisches Zubehör für Korktafeln finden Sie auf Seite 650.



Mobilität dank fahrbarem Gestell!



Geniale Flexibilität:
Ganz schnell und ohne viel Aufwand können Sie alle Tafeln **hoch** oder **quer** einhängen – Je nach Situation und vorhandenem Platz.

Stativhöhe: 150 cm



Für Tafeln bis zur Größe 120 x 90 cm.
Dank verstellbarem Zwischenstück sind Sie jederzeit flexibel.

Stativhöhe: 150 cm

Rollstativ für Stellwände

So werden unsere Stellwände mobil. 4 Rollen, davon sind 2 feststellbar. Geeignet für Tafeln bis zum Format 120 x 90 cm, pulverbeschichtetes Stahlrohrgestell. **Gesamthöhe: 150 cm**

SRZ 150

148,00 €

Tafelflächen (inklusive 4 Einhängeschlitten)

Maße	Artikelnummer	Preis
90 x 90 cm	NSTT K99	159,00 €
120 x 75 cm	NSTT K1-K	169,00 €
120 x 90 cm	NSTT K129	175,00 €

Modell NSTT K

Umweltbewußter Auftritt und warme Atmosphäre dank Naturkorkmaterial. Auch diese Tafel ist in insgesamt **3 Formaten** erhältlich.



Für 3 Tafeln, nur 2 fahrbare Gestelle!

EasyWall¹⁵⁰ – grüne Stahloberfläche...



Tafelflächen (inklusive 4 Einhängeschlitten)

Maße	Artikelnummer	Preis
90 x 90 cm	NSTT EG99..	189,00 €
120 x 175 cm	NSTT EG1-K..	204,00 €
120 x 90 cm	NSTT EG129..	209,00 €



Für Tafeln bis zur
Größe 120 x 90 cm.
Dank verstellbarem
Zwischenstück sind
Sie jederzeit flexibel.

Stativhöhe: 150 cm

Rollstativ für Stellwände

So werden unsere Stellwände mobil. 4 Rollen, davon sind 2 feststellbar. Geeignet für Tafeln bis zum Format 120 x 90 cm, pulverbeschichtetes Stahlrohrgestell. Gesamthöhe: 150 cm

SRZ 150

148,00 €

Praktisches Zubehör für grüne Stahltafeln
finden Sie auf Seite 676.



Modell NSTT EG

Doppelseitig mit grüner Schultafel-
oberfläche aus Stahl – beschreibbar
mit bunter oder weißer Kreide und
natürlich magnethaftend!

EasyWall¹⁵⁰ – BoxBoards Green

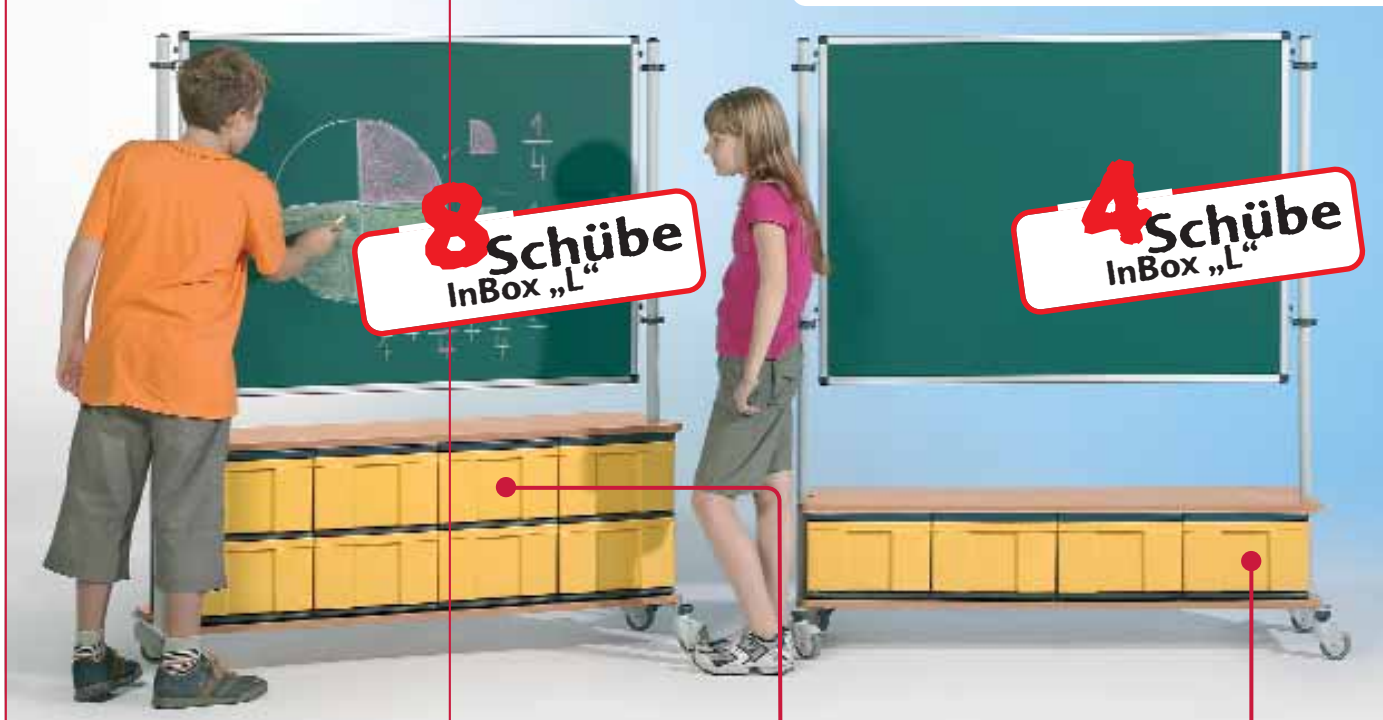
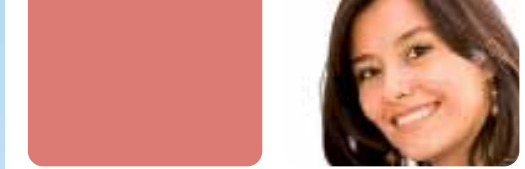

Zwischen zwei beliebige **BoxBoards** können Sie jedes Tafelmodell einfach einhängen und so den Einsatzbereich erweitern. Tafelmodelle finden Sie auf Seite 692 – 694.

EasyWall¹⁵⁰ BoxBoard 8

- Maße, B/H/T: 135 x 150 x 45 cm
- Anzahl Schübe: 8 x InBox „L“

Stahltafel grün, Schübe in gelb
H5442-EGY 638,00 €

EasyWall¹⁵⁰ BoxBoard 4

- Maße, B/H/T: 135 x 150 x 45 cm
- Anzahl Schübe: 4 x InBox „L“

Stahltafel grün, Schübe in gelb
H5421-EGY 578,00 €



EasyWall¹⁵⁰ BoxBoard 4

- Maße, B/H/T: 68 x 150 x 45 cm
- Anzahl Schübe: 4 x InBox „L“

Stahltafel grün, Schübe in gelb
H5242-EGY 558,00 €

EasyWall¹⁵⁰ BoxBoard 2

- Maße, B/H/T: 68 x 150 x 45 cm
- Anzahl Schübe: 2 x InBox „L“

Stahltafel grün, Schübe in gelb
H5221-EGY 528,00 €



EasyWall¹⁵⁰ BoxBoard 8

- Maße, B/H/T: 68 x 150 x 45 cm
- Anzahl Schübe: 8 x InBox „M“

Stahltafel grün, Schübe in gelb
H5244-EGY 568,00 €

EasyWall¹⁵⁰ BoxBoard 4

- Maße, B/H/T: 68 x 150 x 45 cm
- Anzahl Schübe: 4 x InBox „M“

Stahltafel grün, Schübe in gelb
H5222-EGY 532,00 €

Präsentation

Präsentations- und Kommunikationswände

EasyWall¹⁵⁰ – BoxBoards Green

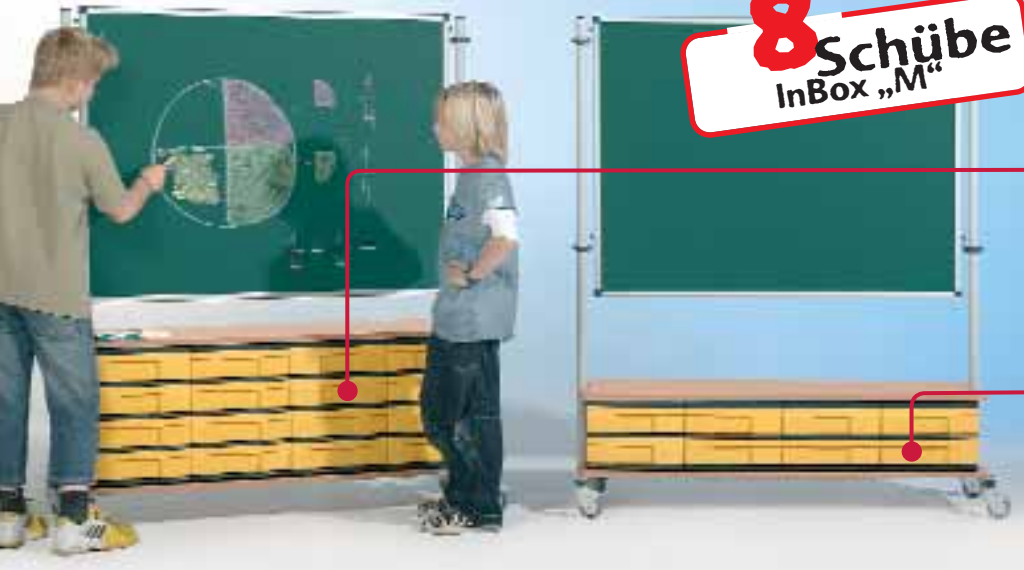

8 Schübe
InBox „M“

Jedes **BoxBoard** besteht aus Tafel, fahrbarem Gestell und den entsprechenden Boxen und wird gebrauchsfertig montiert geliefert!

EasyWall¹⁵⁰ BoxBoard 16

- Maße, B/H/T: 135 x 150 x 45 cm
- Anzahl Schübe: 16 x InBox „M“

Stahltafel grün, Schübe in gelb

H5444-EGY 655,00 €

EasyWall¹⁵⁰ BoxBoard 8

- Maße, B/H/T: 135 x 150 x 45 cm
- Anzahl Schübe: 8 x InBox „M“

Stahltafel grün, Schübe in gelb

H5422-EGY 578,00 €

6 Schübe
InBox „L“

EasyWall¹⁵⁰ BoxBoard 6

- Maße, B/H/T: 103 x 150 x 45 cm
- Anzahl Schübe: 6 x InBox „L“

Stahltafel grün, Schübe in gelb

H5342-EGY 578,00 €



3 Schübe
InBox „L“

Zwischen zwei beliebige **BoxBoards** können Sie

jedes Tafelmodell einfach einhängen & so den Einsatzbereich erweitern. Tafelmodelle finden Sie auf Seite 692 – 694.

EasyWall¹⁵⁰ BoxBoard 3

- Maße, B/H/T: 103 x 150 x 45 cm
- Anzahl Schübe: 3 x InBox „L“

Stahltafel grün, Schübe in gelb

H5321-EGY 536,00 €



EasyWall¹⁵⁰ BoxBoard 12

- Maße, B/H/T: 103 x 150 x 45 cm
- Anzahl Schübe: 12 x InBox „M“

Stahltafel grün, Schübe in gelb

H5344-EGY 589,00 €

EasyWall¹⁵⁰ BoxBoard 6

- Maße, B/H/T: 103 x 150 x 45 cm
- Anzahl Schübe: 6 x InBox „M“

Stahltafel grün, Schübe in gelb

H5322-EGY 549,00 €

EasyWall¹⁵⁰ – BoxBoards White



EasyWall¹⁵⁰ BoxBoard 16

- Maße, B/H/T: 135 x 150 x 45 cm
- Anzahl Schübe: 16 x InBox „M“

Stahltafel weiß, Schübe in rot

H5444-EWR 655,00 €

EasyWall¹⁵⁰ BoxBoard 8

- Maße, B/H/T: 135 x 150 x 45 cm
- Anzahl Schübe: 8 x InBox „M“

Stahltafel weiß, Schübe in rot

H5422-EWR 578,00 €



**6 Schübe
InBox „L“**



EasyWall¹⁵⁰ BoxBoard 6

- Maße, B/H/T: 103 x 150 x 45 cm
- Anzahl Schübe: 6 x InBox „L“

Stahltafel weiß, Schübe in rot

H5342-EWR 578,00 €

EasyWall¹⁵⁰ BoxBoard 3

- Maße, B/H/T: 103 x 150 x 45 cm
- Anzahl Schübe: 3 x InBox „L“

Stahltafel weiß, Schübe in rot

H5321-EWR 536,00 €

Praktisches Zubehör für weiße
Stahltafeln finden Sie auf Seite 676.

EasyWall¹⁵⁰ BoxBoard 12

- Maße, B/H/T: 103 x 150 x 45 cm
- Anzahl Schübe: 12 x InBox „M“

Stahltafel weiß, Schübe in rot

H5344-EWR 589,00 €

EasyWall¹⁵⁰ BoxBoard 6

- Maße, B/H/T: 103 x 150 x 45 cm
- Anzahl Schübe: 6 x InBox „M“

Stahltafel weiß, Schübe in rot

H5322-EWR 549,00 €



Präsentation

Präsentations- und Kommunikationswände

EasyWall¹⁵⁰ – BoxBoards Whiteboard

4 Schübe
InBox „L“

8 Schübe
InBox „L“



EasyWall¹⁵⁰ BoxBoard 8

- Maße, B/H/T: 135 x 150 x 45 cm
- Anzahl Schübe: 8 x InBox „L“

Stahltafel weiß, Schübe in rot
H5442-EWR

638,00 €

EasyWall¹⁵⁰ BoxBoard 4

- Maße, B/H/T: 135 x 150 x 45 cm
- Anzahl Schübe: 4 x InBox „L“

Stahltafel weiß, Schübe in rot
H5421-EWR

578,00 €

Jedes **BoxBoard** besteht aus Tafel, fahrbarem Gestell und den entsprechenden Boxen und wird gebrauchsfertig montiert geliefert!

4 Schübe
InBox „L“

2 Schübe
InBox „L“



EasyWall¹⁵⁰ BoxBoard 4

- Maße, B/H/T: 68 x 150 x 45 cm
- Anzahl Schübe: 4 x InBox „L“

Stahltafel weiß, Schübe in rot
H5242-EWR

558,00 €

EasyWall¹⁵⁰ BoxBoard 2

- Maße, B/H/T: 68 x 150 x 45 cm
- Anzahl Schübe: 2 x InBox „L“

Stahltafel weiß, Schübe in rot
H5221-EWR

528,00 €



EasyWall¹⁵⁰ BoxBoard 8

- Maße, B/H/T: 68 x 150 x 45 cm
- Anzahl Schübe: 8 x InBox „M“

Stahltafel weiß, Schübe in rot
H5244-EWR

568,00 €

EasyWall¹⁵⁰ BoxBoard 4

- Maße, B/H/T: 68 x 150 x 45 cm
- Anzahl Schübe: 4 x InBox „M“

Stahltafel weiß, Schübe in rot
H5222-EWR

532,00 €

EasyWall¹⁵⁰ – Whiteboard

Praktisches Zubehör für weiße
Stahltafeln finden Sie auf Seite 676.

Mobilität dank fahrbarem Gestell!



Für Tafeln bis zur
Größe 120 x 90 cm.
Dank verstellbarem
Zwischenstück sind
Sie jederzeit flexibel.

Stativhöhe: 150 cm

Rollstativ für Stellwände

So werden unsere Stellwände mobil. 4 Rollen, davon sind 2 feststellbar. Geeignet für Tafeln bis zum Format 120 x 90 cm, pulverbeschichtetes Stahlrohrgestell. **Gesamthöhe: 150 cm**

SRZ 150

148,00 €



Geniale Flexibilität:
Ganz schnell und ohne viel
Aufwand können Sie alle
Tafeln **hoch** oder **quer**
einhängen – Je nach
Situation und vorhande-
nem Platz.

Tafelflächen (inklusive 4 Einhängeschlitten)

Maße	Artikelnummer	Preis
90 x 90 cm	NSTT EW99	189,00 €
120 x 75 cm	NSTT EW1-K	204,00 €
120 x 90 cm	NSTT EW129	209,00 €

Modell NSTT EW

Doppelseitig mit Whiteboardober-
fläche – beschreibbar mit trocken
abwischbaren Markern und natürlich
auch magnethaftend!



Für 3 Tafeln,
nur 2 fahrbare
Gestelle!

Präsentation

Präsentations- und Kommunikationswände

EasyWall¹⁵⁰ – Compact...

Stativhöhe:
150 cm

**Flex
effect**



Starterset „S“

EasyWall¹⁵⁰ Set „S“

Set besteht aus:

- 2 x Rollstativ für Stecktafeln – SRZ 150
- 2 x Tafel NSTT-F990206 (90 x 90 cm)
- 1 Seite Rot, 1 Seite Blau

1 x Tafel 90 x 90 cm, Vorderseite Whiteboard, Rückseite Stahltafel grün

SRZ150-SetS

679,00 €

EasyWall¹⁵⁰ Set „M“

Set besteht aus:

- 2 x Rollstativ für Stecktafeln – SRZ 150
- 2 x Tafel NSTT-F990206 (90 x 90 cm)
- 1 Seite Rot, 1 Seite Blau
- 1 x Tafel NSTT-F1290602 (120 x 90 cm)
- 1 Seite Blau, 1 Seite Rot

SRZ150-SetM

619,00 €



Starterset „M“



**comfort
pin**



Starterset „L“

EasyWall¹⁵⁰ Set „L“

Set besteht aus:

- 2 x Rollstativ für Stecktafeln – SRZ 150
- 2 x Tafel NSTT-F1290305 (120 x 90 cm)
- 1 Seite Schwarz, 1 Seite Grau
- 1 x Tafel NSTT-F1290206 (120 x 90 cm)
- 1 Seite Rot, 1 Seite Blau

SRZ150-SetL

649,00 €



...im Set
günstiger!



EasyWall¹⁵⁰ Set „S2“

Set besteht aus:

- 2 x Rollstativ für Stecktafeln – SRZ 150
- 2 x Tafel NSTT-F990206 (90 x 90 cm)
- 1 Seite Rot, 1 Seite Blau

- 1 x Tafel 120 x 90 cm, Vorderseite Whiteboard, Rückseite Stahltafel grün

SRZ150-SetS2 699,00 €



Stativhöhe:
150 cm



Achten Sie darauf!

In unseren Sets finden Sie oft zweifarbige Tafeln!



EasyWall¹⁵⁰ Set „XL“

Set besteht aus:

- 2 x Rollstativ für Stecktafeln – SRZ 150
- 2 x Tafel NSTT-F1290305 (120 x 90 cm)
- 1 Seite Schwarz, 1 Seite grau

- 1 x Tafel NSTT-F1290602 (120 x 90 cm)
- 1 Seite Blau, 1 Seite rot

- 1 x Tafel NSTT-F990206 (90 x 90 cm)
- 1 Seite Rot, 1 Seite Blau

- 1 x BoxBoard H5422-02B
- Tafel in Rot, mit 8 InBox „L“ in Blau

SRZ-SetXL 1.119,00 €



Präsentation

Präsentations- und Kommunikationswände

Schwenktafelanlage



Schwenktafelanlage

Kompakte Information auf kleinem Platz. Mit der Stahlkonsole für Schwenktafeln können bis zu sechs doppelseitige Schreib-, Planungs- oder Pin-Systemtafeln an der Wand befestigt werden.

Ein Maximum an Planungs-oberfläche (12 Oberflächen!) bei minimalem Platzanspruch. Ideal für Büros und Verkaufsräume mit limitierter Fläche für 6 Tafeln mit den Maßen, B/H: 60 x 90 cm.

Sie können unter 5 verschiedenen Oberflächen wählen. Bitte beachten Sie, dass Sie zur kompletten Ausstattung Ihrer Schwenktafelanlage 6 Tafeln auswählen sowie ein Paar Wandkonsolen.

Tafel 60 x 90 cm,

Oberfläche weiß, magnethaftend

W 96 S 137,00 €

Schreiboberfläche magnetisch mit aufgedrucktem Raster 10 x 10 mm (Planungs-oberfläche)

W 96 RS 157,00 €

mit Korkoberfläche

K 96 S 125,00 €

mit Stoffoberfläche, wählbar unter 11 Farben. Bitte Farbe bei Bestellnummer angeben.

S 96 S 125,00 €

mit Oberfläche grün, magnethaftend

G 96 S 135,00 €

Weitere Kombinationen auf Anfrage!
Zubehör für die Tafeln finden Sie auf den Seiten 650 + 654.

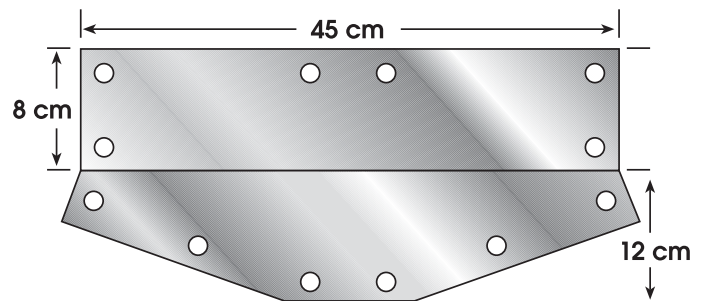

Wandkonsole (1 Paar)

für bis zu 6 doppelseitigen Schwenktafeln (wie Skizze)

SWK 94,00 €

Stoff-Farben

Bitte suchen Sie aus den 11 Farb-tönen den Stoff Ihrer Wahl aus und vermerken Sie die Stoff-Nummer auf Ihrer Bestellung.



01 Weinrot

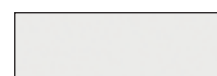

04 Weiß



07 Grün



08 Orange



09 Dunkelbraun



02 Rot



05 Grau



10 Mittelbraun



03 Schwarz



06 Blau

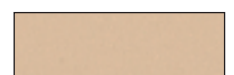

11 Beige